

LiOA

For now & Forever!

02-2014

BẢNG GIÁ HƯỚNG DẪN
RECOMMENDED RETAIL PRICES LIST





CÔNG TY TNHH CÔNG NGHIỆP BÁCH VIỆT

Địa chỉ: 28 Đường DC7, Phường Sơn Kỳ, Quận Tân Phú, TP.HCM

Email: sieuthicodien@gmail.com | Website: sieuthicodien.com

Tel: (84-8) 66791723 - 66792723 | Fax: (84-8) 62560262

BACHVIET
INDUSTRY
www.sieuthicodien.com

Ổ ÁP

AUTOMATIC VOLTAGE STABILIZER



BIẾN ÁP & BIẾN ÁP ĐIỆN LỰC

POWER TRANSFORMER



Ổ CẮM KÉO DÀI & PHỤ KIỆN ĐẦU NỐI

EXTENSION SOCKET & CONNECTION ADAPTERS



THIẾT BỊ ĐIỆN XÂY DỰNG

ELECTRICAL ACCESSORIES



THIẾT BỊ ĐIỆN GIA DỤNG

ELECTRICAL EQUIPMENT APPLIANCE



THIẾT BỊ CHIẾU SÁNG

LIGHTING SYSTEM



LiOA Electric

DÂY VÀ CÁP ĐIỆN

WIRE AND CABLE

(Các thông tin và giá hướng dẫn riêng)



ỔN ÁP 1 PHA A.V.S 1 PHASE

THÔNG SỐ KỸ THUẬT - SPECIFICATIONS

Kiểu - Type	SH	DRI	DRII
Điện áp vào - Input Voltage	150V(130V) ÷ 250V	90V ÷ 250V	50V ÷ 250V
Điện áp ra - Output Voltage	220V - 110V(100V) ± 2 ~ 3%		
Tần số - Frequency	49Hz ÷ 62Hz		
Thời gian đáp ứng với 10% điện áp vào thay đổi Response Time Against 10% Input Voltage Deviation	0,4s + 1s 500VA + 10.000VA	1s + 3s 15.000VA + 50.000VA	
Nhiệt độ môi trường Ambient Temperature	-5°C ÷ +40°C		
Nguyên lý điều khiển Control System	Động cơ Servo Servo Motor		
Kiểu dáng - Design	Kiểu dáng (kích thước, trọng lượng) thay đổi không cần báo trước The design can be changed without prior notice		
Độ cách điện - Insulation Resistance	Lớn hơn 3MΩ ở điện áp 1 chiều 500V - More than 3MΩ at DC 500V		
Độ bền điện - Dielectric Strength	Kiểm tra ở điện áp 2000V trong vòng 1 phút Tested at AC 2000V for 1 min		

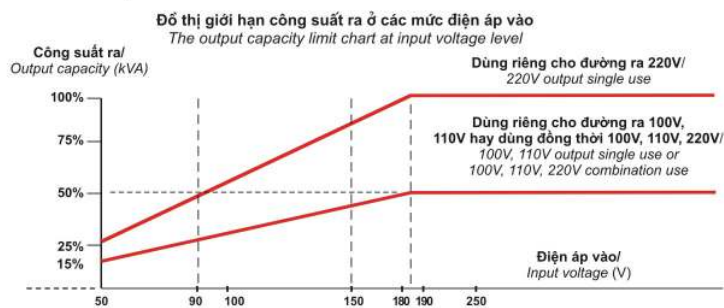

ỔN ÁP 3 PHA KHÔ A.V.S 3 PHASES - DRY TYPE

ĐIỀU CHỈNH 3 PHA ĐỘC LẬP

THÔNG SỐ KỸ THUẬT - SPECIFICATIONS

Kiểu - Type	NM	SH3	DRIII
Điện áp vào - Input Voltage	304V ~ 420V (175V ~ 242V)	260V ~ 430V(150V~248V)	160V ~ 430V (90V ~ 250V)
Điện áp ra - Output Voltage	380V ± 2 ~ 3%	380V ± 2 ~ 3% (200V ± 2 ~ 3%)*	380V ± 2 ~ 3% (200V ± 2 ~ 3%)*
Tần số - Frequency	49Hz ~ 62Hz		
Thời gian đáp ứng với 10% điện áp vào thay đổi Response Time Against 10% Input Voltage Deviation	≤ 30kVA 0,4s + 1s		> 30kVA 1s + 3s
Nhiệt độ môi trường Ambient Temperature	-5°C ~ +40°C		
Nguyên lý điều khiển Control System	Động cơ Servo 1 chiều DC Servo Motor		
Kiểu dáng - Design	Kiểu dáng (kích thước, trọng lượng) thay đổi không cần báo trước The design can be changed without prior notice		
Độ cách điện - Insulation Resistance	Lớn hơn 3MΩ ở điện áp 1 chiều 500V - More than 3MΩ at DC 500V		
Độ bền điện - Dielectric Strength	Kiểm tra ở điện áp 1500V trong vòng 1 phút Tested at AC 1500V for 1 min		

* Từ 3KVA đến 30KVA máy có 2 đường ra 380V/200V, từ máy 45KVA trở lên chỉ có 380V (Quy cách khác có thể sản xuất theo yêu cầu)

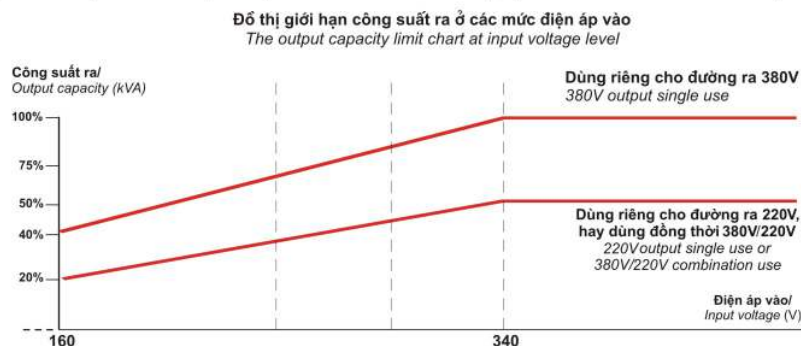

SH

Mã sản phẩm Code	Diễn giải/Description			Giá Price (VNĐ)	Price (USD)
	Công suất Capacity (kVA)	Kích thước (DxRxH) Dimension (LxWxH) (mm)	Trọng lượng Weight (kg)		
SH-500	0,5	225 x 172 x 177	5,0	1.010.000	48,09
SH-1000	1	225 x 172 x 177	6,2	1.310.000	62,38
SH-2000	2	285 x 208 x 218	9,6	2.070.000	98,57
SH-3000	3	305 x 225 x 305	11,0	2.720.000	129,52
SH-5000	5	305 x 225 x 305	14,8	3.180.000	151,43
SH-7500	7,5	400 x 218 x 310	20,0	4.510.000	214,76
SH-10000	10	405 x 218 x 310	22,5	5.150.000	245,24
SH-15000	15	562 x 312 x 510	54,0	9.290.000	442,38
SH-20000	20	562 x 312 x 510	54,0	12.370.000	589,05
SH-25000	25	690 x 488 x 450	69,0	14.700.000	700,00
SH-30000	30	690 x 488 x 450	76,0	19.080.000	908,57
SH-50000	50	700 x 480 x 660	120,0	31.400.000	1.495,24

DRI

Mã sản phẩm Code	Diễn giải/Description			Giá Price (VNĐ)	Price (USD)
	Công suất Capacity (kVA)	Kích thước (DxRxH) Dimension (LxWxH) (mm)	Trọng lượng Weight (kg)		
DRI-500	0,5	225 x 172 x 177	5,6	1.160.000	55,24
DRI-1000	1	237 x 183 x 200	7,0	1.410.000	67,14
DRI-2000	2	285 x 208 x 218	10,0	2.150.000	102,38
DRI-3000	3	305 x 225 x 305	12,0	2.810.000	133,81
DRI-5000	5	305 x 225 x 305	15,0	3.630.000	172,86
DRI-7500	7,5	410 x 240 x 355	26,0	5.760.000	274,29
DRI-10000	10	415 x 240 x 355	30,2	7.460.000	355,24
DRI-15000	15	562 x 312 x 510	58,0	13.740.000	654,29
DRI-20000	20	690 x 488 x 450	70,0	18.090.000	861,43
DRI-30000	30	700 x 480 x 660	103,0	27.460.000	1.307,62



DRII

Mã sản phẩm Code	Diễn giải/Description			Giá Price (VNĐ)	Price (USD)
	Công suất Capacity (kVA)	Kích thước (DxRxH) Dimension (LxWxH) (mm)	Trọng lượng Weight (kg)		
DRII-1000	1	237 x 183 x 200	7,8	1.620.000	77,14
DRII-2000	2	285 x 208 x 218	10,0	2.420.000	115,24
DRII-3000	3	305 x 225 x 305	15,0	3.380.000	160,95
DRII-5000	5	400 x 218 x 310	20,0	4.810.000	229,05
DRII-7500	7,5	445 x 315 x 440	29,2	7.130.000	339,52
DRII-10000	10	490 x 408 x 440	41,0	8.810.000	419,52
DRII-15000	15	700 x 480 x 660	86,0	16.840.000	801,90
DRII-20000	20	700 x 480 x 660	100,0	21.910.000	1.043,33

- BẢO VỆ QUÁ TẢI CB/CB OVERLOAD PROTECTION
- BẢO VỆ QUÁ ÁP CB ĐẦU VÀO/
CB OVER VOLTAGE PROTECTION AT INPUT

Các loại ổn áp có quy cách khác được sản xuất theo yêu cầu
Other specification is manufactured on requirement

DẢI ĐIỆN ÁP ĐẦU VÀO 304V ~ 420V

INPUT VOLTAGE RANGE 304V ~ 420V

Mã sản phẩm Code	Diễn giải/Description			Giá Price (VND)	Price (USD)
	Công suất Capacity (kVA)	Kích thước (DxRxH) Dimension (LxWxH) (mm)	Trọng lượng Weight (kg)		
NM-150K	150	935 x 665 x 1865	472	91.050.000	4.335,71
NM-200K	200	1122 x 800 x 1737	730	175.100.000	8.338,10
NM-250K	250	1450 x 870 x 2020	890	201.350.000	93588,10
NM-300K/3	300	1430 x 852 x 1907	840	246.470.000	11.736,67
NM-400K	400	1450 x 870 x 2020	1220	277.650.000	13.221,43
NM-500K/3	500	1132 x 853 x 1535	1350	365.060.000	17.383,81
NM-600K/3	600	1132 x 853 x 1535	1630	417.160.000	19.864,76
NM-800K/3	800	1350 x 860 x 1200	1890	538.680.000	25.651,43
NM-1000K/3	1000	1120 x 760 x 2100	2200	660.200.000	31.438,10
NM-1200K/3	1200	1200 x 800 x 2100	3120	781.710.000	37.224,29
NM-1500K/3	1500	1200 x 860 x 2100	3500	964.000.000	45.904,76
NM-1800K/3	1800	1350 x 860 x 2100	3900	1.146.280.000	54.584,76

DẢI ĐIỆN ÁP ĐẦU VÀO 260V ~ 430V

INPUT VOLTAGE RANGE 260V ~ 430V

Mã sản phẩm Code	Diễn giải/Description			Giá Price (VND)	Price (USD)
	Công suất Capacity (kVA)	Kích thước (DxRxH) Dimension (LxWxH) (mm)	Trọng lượng Weight (kg)		
SH3-3K	3	410 x 280 x 640	29	4.540.000	1216,19
SH3-6K	6	410 x 280 x 640	32	6.500.000	309,52
SH3-10K	10	480 x 365 x 715	44	8.530.000	406,19
SH3-15K	15	480 x 365 x 715	52	12.760.000	607,62
SH3-20K	20	545 x 390 x 1090	78	17.390.000	828,10
SH3-30K	30	545 x 390 x 1090	87	24.380.000	1.160,95
SH3-45K	45	610 x 470 x 1270	176	36.900.000	1.757,14
SH3-60K	60	610 x 470 x 1270	188	46.910.000	2.233,81
SH3-75K	75	780 x 562 x 1247	218	53.090.000	2.528,10
SH3-100K	100	780 x 562 x 1247	246	72.050.000	3.430,95
SH3-150K	150	820 x 710x 1635	487	113.820.000	5.420,00
SH3-200K	200	1450 x 870 x 2020	580	210.030.000	10.001,43
SH3-250K	250	1450 x 870 x 2020	1088	241.610.000	11.505,24
SH3-300K	300	1450 x 870 x 2020	1185	295.760.000	14.083,81
SH3-400K/3	400	1132 x 853 x 1535	1320	333.180.000	15.865,71
SH3-500K/3	500	1132 x 853 x 1535	1750	438.080.000	20.860,95
SH3-600K/3	600	1132 x 853 x 1535	1910	500.590.000	23.837,62
SH3-800K/3	800	1500 x 860 x 1400	3240	646.410.000	30.781,43
SH3-1000K/3	1000	1200 x 860 x 2100	3650	792.240.000	37.725,71
SH3-1200K/3	1200	1350 x 860 x 2100	3820	938.070.000	44.670,00

DẢI ĐIỆN ÁP ĐẦU VÀO 160V ~ 430V

INPUT VOLTAGE RANGE 160V ~ 430V

Mã sản phẩm Code	Diễn giải/Description			Giá Price (VND)	Price (USD)
	Công suất Capacity (kVA)	Kích thước (DxRxH) Dimension (LxWxH) (mm)	Trọng lượng Weight (kg)		
DR3-3K	3	410 x 280 x 640	29	5.680.000	270,48
DR3-6K	6	410 x 280 x 640	32	8.120.000	386,67
DR3-10K	10	480 x 365 x 715	44	9.610.000	475,62
DR3-15K	15	480 x 365 x 715	52	15.970.000	760,48
DR3-20K	20	545 x 390 x 1090	96	21.740.000	1.035,24
DR3-30K	30	545 x 390 x 1090	107	30.480.000	1.451,43
DR3-45K	45	780 x 562 x 1277	206	46.120.000	2.196,19
DR3-60K	60	780 x 562 x 1277	232	58.640.000	2.792,38
DR3-75K	75	820 x 710 x 1635	360	66.370.000	3.160,48
DR3-100K	100	820 x 710 x 1635	386	90.060.000	4.288,57

 Các loại ổn áp có quy cách khác được sản xuất theo yêu cầu
 Other specification is manufactured on requirement

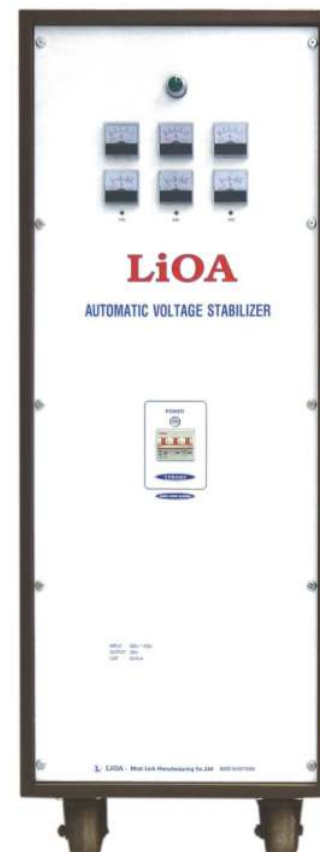
www.sieuthicodien.com

CHO THỊ TRƯỜNG ĐỒNG NAI VÀ TÂY NGUYÊN

THÔNG SỐ KỸ THUẬT - SPECIFICATIONS

Kiểu - Type	SH Direct	DRI Direct
Điện áp vào - Input Voltage	130V ± 250V	80V ± 240V
Điện áp ra - Output Voltage	220V - 110V ± 2 ~ 3%	
Tần số - Frequency	49Hz ± 62Hz	
Thời gian đáp ứng với 10% điện áp vào thay đổi Response Time Against 10% Input Voltage Deviation	0,4s + 1s 500VA + 11.000VA	
Nhiệt độ môi trường Ambient Temperature	-5°C + +40°C	
Nguyên lý điều khiển Control System	Động cơ Servo Servo Motor	
Kiểu dáng - Design	Kiểu dáng (kích thước, trọng lượng) thay đổi không cần báo trước The design can be changed without prior notice	
Độ cách điện - Insulation Resistance	Lớn hơn 3MΩ ở điện áp 1 chiều 500V - More than 3MΩ at DC 500V	
Độ bền điện - Dielectric Strength	Kiểm tra ở điện áp 2000V trong vòng 1 phút Tested at AC 2000V for 1 min	



Đồ thị giới hạn công suất ra ở các mức điện áp vào
The output capacity limit chart at input voltage level

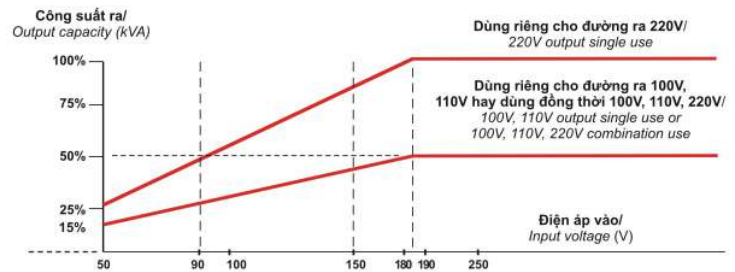

- BẢO VỆ QUÁ TẢI CB/CB OVERLOAD PROTECTION
- BẢO VỆ QUÁ ÁP CB ĐẦU VÀO /
CB OVER VOLTAGE PROTECTION AT INPUT
- BỘ ĐẢO NGUỒN, SỬ DỤNG TRỰC TIẾP ĐIỆN LƯỚI
HIỂN THỊ ĐIỆN ÁP VÀO VÀ RA

SH

Mã sản phẩm Code	Diễn giải/Description			Giá/ Price (VND)	Price (USD)
	Công suất/ Capacity (kVA)	Kích thước (DxRxC)/Dimension (LxWxH) (mm)	Trọng lượng/ Weight (kg)		
SH-3300	3,3	305 x 225 x 305	10,8	3.046.000	145,04
SH-5500	5,5	305 x 225 x 305	14,5	3.562.000	169,62
SH-8800	8,8	400 x 218 x 310	20	5.051.000	240,52
SH-11000	11	405 x 218 x 310	22,8	5.768.000	274,66

DRI

Mã sản phẩm Code	Diễn giải/Description			Giá/ Price (VND)	Price (USD)
	Công suất/ Capacity (kVA)	Kích thước (DxRxC)/Dimension (LxWxH) (mm)	Trọng lượng/ Weight (kg)		
DRI-3300	3,3	305 x 225 x 305	11,8	3.147.000	149,86
DRI-5500	5,5	305 x 225 x 305	14,8	4.066.000	193,62
DRI-8800	8,8	430 x 260 x 375	26	6.451.000	307,19
DRI-11000	11	430 x 260 x 375	29,6	8.355.000	397,86

ỔN ÁP 3 PHA NGÂM DẦU ĐIỀU CHỈNH CHUNG

A.V.S 3 PHASES - OIL FILLED TYPE

SỬ DỤNG CHO NHỮNG NƠI ĐIỆN ÁP 3 PHA CÂN BẰNG



THÔNG SỐ KỸ THUẬT - SPECIFICATIONS

Điện áp vào - Input Voltage	304V ~ 456V (380V ± 20%)
Điện áp ra - Output Voltage	380V (± 1% ~ 5%)
Tần số - Frequency	49Hz ~ 62Hz
Nhiệt độ môi trường Ambient Temperature	-5°C ~ +40°C
Nguyên lý điều khiển Control System	Động cơ Servo Servo Motor
Kiểu dáng - Design	Kiểu dáng (kích thước, trọng lượng) thay đổi không cần báo trước The design can be changed without prior notice
Độ cách điện - Insulation Resistance	Lớn hơn 3MΩ ở điện áp 1 chiều 500V - More than 3MΩ at DC 500V
Độ bền điện - Dielectric Strength	Kiểm tra ở điện áp 2000V trong vòng 1 phút Tested at AC 2000V for 1 min

Mã sản phẩm Code	Diễn giải/Description			Giá Price (VND)	Price (USD)
	Công suất Capacity (kVA)	Kích thước (DxRxH) Dimension (LxWxH) (mm)	Trọng lượng Weight (kg)		
D-150	150	860 x 860 x 1500	700	139.270.000	6.632
D-200	200	940 x 940 x 1500	800	190.140.000	9.054
D-250	250	940 x 940 x 1500	850	241.640.000	11.507
D-300	300	1000 x 1000 x 1700	900	295.780.000	14.085
D-400	400	1000 x 1000 x 1700	1150	333.190.000	15.866
D-500	500	1200 x 1200 x 1700	1290	456.320.000	21.729
D-600	600	1200 x 1200 x 1700	1370	521.430.000	24.830
D-800	800	1280 x 1280 x 2050	1840	673.360.000	32.065
D-1000	1000	1460 x 1460 x 2350	2360	825.280.000	39.299
D-1500	1500	1650 x 1650 x 2350	2900	1.205.020.000	57.382
D-2000	2000	1650 x 1650 x 2350	3200	1.584.750.000	75.464

Các loại ổn áp có quy cách khác được sản xuất theo yêu cầu
Other specification is manufactured on requirement

BIẾN ÁP ĐỔI NGUỒN HẠ ÁP LOW VOLTAGE TRANSFORMER

■ BIẾN ÁP ĐỔI NGUỒN HẠ ÁP 1 PHA 1 PHASE LOW VOLTAGE TRANSFORMER

Biến áp dùng để đổi điện cho các thiết bị dân dụng có điện áp sử dụng theo tiêu chuẩn của Nhật, Đài Loan, Mỹ v.v...
Và các nhu cầu đặc biệt khác

*This transformer is used to transform voltage for home electrical equipment which operate under US, Japanese, Taiwanese, electrical standard, etc..
And for other special requirements.*

• Điện áp vào	220V	Input	220V
• Điện áp ra	100V - 120V	Output	100V - 120V
• Tần số	49Hz ~ 62Hz	Frequency	49Hz ~ 62Hz



Mã sản phẩm Code	Công suất Capacity (kVA)	Kích thước (mm) Dimension		Trọng lượng Weight (kg)	Giá Price (VNĐ)	Price (USD)
		Cao (Height)	Đường kính Diameter			
DN002	0,2	80	145	1,8	308.000	14,67
DN004	0,4	110	165	2,5	409.000	19,48
DN006	0,6	110	165	2,5	433.000	20,62
DN010	1,0	120	180	4,0	505.000	24,05
DN012	1,2	120	180	4,3	565.000	26,90
DN015	1,5	120	180	4,6	590.000	28,10
DN020	2,0	147	180	5,4	815.000	38,81

■ BIẾN ÁP ĐỔI NGUỒN HẠ ÁP 3 PHA 3 PHASES LOW VOLTAGE TRANSFORMER

Biến áp dùng để đổi điện cho các thiết bị công nghiệp có điện áp sử dụng theo tiêu chuẩn của Nhật, Đài Loan, Mỹ v.v...

Và các nhu cầu đặc biệt khác

*This transformer is used to transform voltage for industrial electrical equipment which operate under US, Japanese, Taiwanese, electrical standard, etc..
And for other special requirements*

• Điện áp vào	380V	Input	380V
• Điện áp ra	200V (220V)	Output	200V (220V)
• Tần số	49Hz ~ 62Hz	Frequency	49Hz ~ 62Hz

* Các loại có công suất từ 200KVA trở lên: Điện áp ra chỉ có 1 đường ra 200V hoặc 220V theo đơn đặt hàng.



LOẠI TỰ NGÃU

AUTO LOW VOLTAGE TRANSFORMER

Mã sản phẩm Code	Công suất Capacity (kVA)	Kích thước (mm) (Dài x Rộng x Cao) Dimension L x W x H	Trọng lượng Weight (kg)	Giá Price (VNĐ)	Price (USD)
3K101M2YH5YT	10	580x430x560	80	6.700.000	319,05
3K151M2YH5YT	15	580x430x560	90	8.950.000	426,19
3K201M2YH5YT	20	580x430x560	105	12.250.000	583,33
3K301M2YH5YT	30	750x480x680	130	15.300.000	728,57
3K501M2YH5YT	50	750x480x680	150	20.900.000	995,24
3K601M2YH5YT	60	750x480x680	165	22.500.000	1071,43
3K801M2YH5YT	80	900x600x840	230	24.650.000	1173,81
3K102M2YH5YT	100	900x600x840	285	27.600.000	1314,29
3K152M2YH5YT	150	1130x660x1000	445	39.600.000	1885,71
3K202M2YH5YT	200	1130x660x1000	540	56.300.000	2680,95
3K252M2YH5YT	250	1400x750x1360	650	68.400.000	3257,14
3K322M2YH5YT	320	1400x750x1360	760	82.000.000	3904,76
3K402M2YH5YT	400	1540x960x1450	950	102.000.000	4857,14
3K562M2YH5YT	560	1540x960x1450	1210	117.000.000	5571,43

LOẠI CÁCH LY

LOW VOLTAGE TRANSFORMER - ISOLATED TYPE

Mã sản phẩm Code	Công suất Capacity (kVA)	Kích thước (mm) (Dài x Rộng x Cao) Dimension L x W x H	Trọng lượng Weight (kg)	Giá Price (VNĐ)	Price (USD)
3K630M2DH5YC	6,3	580X430X560	70	9.050.000	430,95
3K800M2DH5YC	8	580X430X560	85	11.300.000	538,10
3K101M2DH5YC	10	580x430x560	105	12.700.000	604,76
3K151M2DH5YC	15	750x480x680	125	15.700.000	747,62
3K201M2DH5YC	20	750x480x680	155	19.700.000	938,10
3K301M2DH5YC	30	750x480x680	195	28.400.000	1352,38
3K501M2DH5YC	50	900x600x840	305	38.800.000	1847,62
3K601M2DH5YC	60	900x600x840	330	41.100.000	1957,14
3K801M2DH5YC	80	1130x660x1000	450	50.800.000	2419,05
3K102M2DH5YC	100	1130x660x1000	550	59.700.000	2842,86
3K152M2DH5YC	150	1400x750x1360	730	77.700.000	3700,00
3K202M2DH5YC	200	1400x750x1360	910	91.250.000	4345,24
3K252M2DH5YC	250	1540x960x1450	1150	100.350.000	4778,57
3K322M2DH5YC	320	1540x960x1450	1260	114.000.000	5428,57
3K402M2DH5YC	400	1880x1340x1520	1540	136.850.000	6516,67
3K562M2DH5YC	560	1880x1340x1520	1930	182.500.000	8690,48

Các loại máy có quy cách khác được sản xuất theo yêu cầu
Other specification is manufactured on requirement

www.sieuthicodien.com

■ NGUỒN 1 CHIỀU DC (MÁY NẠP ẮC QUY)

DC POWER TRANSFORMER, (BATTERY CHARGE)

Sử dụng cho việc nạp ắc quy trực tiếp hay vào các thiết bị điện 1 chiều

Các nhu cầu điện áp và dòng lớn hơn được sản xuất theo yêu cầu

Possible to use for battery charging directly or to any DC electrical equipment
Other specification is manufactured on requirement.



Mã sản phẩm Code	Dòng tải Current (A)	Điện áp vào Input Voltage (V)	Điện áp ra Output Voltage (V)	Kích thước (mm) Dimension (Dài x Rộng x Cao)	Trọng lượng Weight (kg)	Giá Price (VND)	Price (USD)
BC1815	15	220	DC 0V ~ 18V	290x220x180	7,0	1.903.000	90,62
BC1830	30	220	DC 0V ~ 18V	290x220x180	8,4	2.505.000	119,29
BC3630	30	220	DC 0V ~ 36V	400x260x235	13,2	2.898.000	138,00
BC5030	30	220	DC 2V ~ 50V	400x310x290	19,4	4.260.000	202,86

THIẾT BỊ KIỂM TRA ẮC QUY

BATTERY TESTING EQUIPMENT

Thiết bị kiểm tra ắc quy dễ sử dụng, chỉ một vài thao tác là có thể kiểm tra ngay được chất lượng bình ắc quy còn tốt hay đã kém

Battery testing equipment: Easy to use. Easy to check battery's quality

Mã sản phẩm Code	Giá Price (VND)	Price (USD)
TBDAQ	339.000	16,14



■ MÁY ĐỔI ĐIỆN DC - AC, NẠP

DC TO AC INVERTER - CHARGER

Chuyển đổi từ dòng điện 1 chiều (DC) sang dòng điện xoay chiều (AC) với độ ổn định điện áp cao, chi phí vận hành thấp, không gây ồn, không tốn nhiên liệu, không cồng kềnh, không gây ô nhiễm môi trường như chạy máy phát điện, phạm vi sử dụng rộng rãi phù hợp với nhu cầu sinh hoạt của mỗi gia đình.



Mã sản phẩm Code	Công suất (VA)	Đổi điện Inverter		Nạp Charger		Giá Price (VND)	Price (USD)
		Điện áp vào Input Voltage (V)	Điện áp ra Output Voltage (V)	Điện áp vào Input Voltage (V)	Điện áp ra Output Voltage (V)		
IC 500	500	DC 12	AC 220	AC 220	DC 12	1.914.000	91,14
IC 1000	1000	DC 12	AC 220	AC 220	DC 12	2.811.000	133,86

BIẾN ÁP VÔ CẤP VARIABLE TRANSFORMER

Sử dụng cho các nhu cầu thí nghiệm, các nhu cầu đặc biệt
Các nhu cầu dải điện áp khác tiêu chuẩn sản xuất theo yêu cầu

Use for laboratory or special requirement
Higher voltage range is manufactured on requirement

■ BIẾN ÁP VÔ CẤP 1 PHA/ 1 PHASE VARIABLE TRANSFORMER

- Điện áp vào 220V Input 220V
- Điện áp ra 0V ~ 250V Output 0V ~ 250V
- Tần số 49Hz ~ 62Hz Frequency 49Hz ~ 62Hz

LOẠI ĐIỆN ÁP VÀO 220V 50/60HZ, ĐIỆN ÁP RA 0 ~ 250V

INPUT VOLTAGE 220V 50/60HZ, OUTPUT VOLTAGE 0 ~ 250V

Mã sản phẩm Code	Dòng tải tối đa Max Current (A)	Công suất Capacity (kVA)	Giá/ Price (VND)	Price (USD)
SD-255	5A	1,1	995.000	43,38
SD-2510	10A	2,2	2.002.000	95,33
SD-2515	15A	3,3	2.997.000	142,71
SD-2525	25A	5,5	4.998.000	238,00
SD-2537.5	37,5A	8,25	7.000.000	333,33
SD-2550	50A	11	9.997.000	476,05

LOẠI ĐIỆN ÁP VÀO 220V 50/60HZ, ĐIỆN ÁP RA 2 ~ 250V

INPUT VOLTAGE 220V 50/60HZ, OUTPUT VOLTAGE 2 ~ 250V

SD-2575	75A	16,5	14.984.000	713,52
SD-25100	100A	22	20.016.000	953,14
SD-25150	150A	33	29.969.000	1.427,10
SD-25250	250A	55	49.984.000	2.380,19
SD-25300	300A	66	60.047.000	2.859,38
SD-25500	500A	110	99.969.000	4.760,43

■ BIẾN ÁP VÔ CẤP 3 PHA/ 3 PHASES VARIABLE TRANSFORMER

- Điện áp vào 380V Input 380V
- Điện áp ra 0V ~ 430V Output 0V ~ 430V
- Tần số 49Hz ~ 62Hz Frequency 49Hz ~ 62Hz

LOẠI ĐIỆN ÁP VÀO 380V 50/60HZ, ĐIỆN ÁP RA 0 ~ 430V

INPUT VOLTAGE 380V 50/60HZ, OUTPUT VOLTAGE 0 ~ 430V

Mã sản phẩm Code	Dòng tải tối đa Max Current (A)	Công suất Capacity (kVA)	Giá/ Price (VND)	Price (USD)
S3-435	5A	3,3	2.997.000	142,71
S3-4310	10A	6,6	6.005.000	285,95
S3-4315	15A	9,9	9.002.000	428,67
S3-4325	25A	16,5	14.984.000	713,52
S3-4337.5	37,5A	24,7	20.016.000	953,14
S3-4350	50A	33	29.969.000	1.427,10

LOẠI ĐIỆN ÁP VÀO 380V 50/60HZ, ĐIỆN ÁP RA 5 ~ 430V

INPUT VOLTAGE 380V 50/60HZ, OUTPUT VOLTAGE 5 ~ 430V

S3-4375	75A	49,5	44.953.000	2.140,62
S3-43100	100A	66	60.047.000	2.859,38
S3-43150	150A	99	90.016.000	4.286,48
S3-43250	250A	165	149.953.000	7.140,62
S3-43300	300A	198	180.031.000	8.572,90
S3-43500	500A	330	300.016.000	14.286,48

Các loại máy có quy cách khác được sản xuất theo yêu cầu
Other specification is manufactured on requirement



BIẾN ÁP ĐIỆN LỰC 3 PHA NGÂM DẦU

3 PHASES POWER TRANSFORMER OIL-FILLED TYPE

ĐẶC ĐIỂM - FEATURE

Lõi từ của Biến áp được chế tạo bằng những lá thép Silic có chiều cán định hướng chất lượng cao. Thép Silic sau khi được xử lý sẽ được quấn với nhau bằng công nghệ Woundcore - công nghệ mang tính đột phá của LiOA. Với công nghệ này các lá thép được ép chặt tạo ra các khe hở không khí nhỏ nhất, không nối ghép như các loại biến áp thông thường. Vì vậy điểm vượt trội của Biến áp LiOA là tổn hao không tải thấp, giảm trọng lượng, độ ồn thấp và kết cấu vững chắc.

Công nghệ quấn dây trực tiếp trên lõi thép, lớp cách điện dùng giấy DDP, giúp hiệu suất biến áp LiOA đạt mức tối đa.

The cores are made by high quality oriented silicon sheets. After being cut and shaped, this core shall be wound by a break-through technology of LiOA: Woundcore. With this technology silicon sheets are tightly pressed and minimise the air gap and no connection as per normal transformer. Therefore, LiOA transformer has outstanding features of low free-load loss, light weight, low noise and strong construction

Winding directly on the silicon core, DDP paper insulation, copper wire coated with enameled or paper make LiOA transformer operate at highest efficiency.



■ 6 - 10/ 0,4kV, Yyn 12 50Hz

Mã sản phẩm Code	Công suất Capacity (kVA)	Kích thước(mm) Dimension (DàixRộngxCao)	Giá Price (VNĐ)	Price (USD)
3D301M1YM1Y1	30&31,5	880x650x1050	56.100.000	3,032
3D501M1YM1Y1	50	1030x670x1050	62.050.000	3,354
3D751M1YM1Y1	75	1190x680x1290	73.950.000	3,997
3D102M1YM1Y1	100	1310x700x1470	81.600.000	4,411
3D162M1YM1Y1	160	1370x770x1530	102.850.000	5,559
3D182M1YM1Y1	180	1370x770x1530	106.250.000	5,743
3D252M1YM1Y1	250	1475x810x1615	126.650.000	6,846
3D322M1YM1Y1	320	1605x850x1665	151.300.000	8,178
3D402M1YM1Y1	400	1575x860x1765	181.050.000	9,786
3D502M1YM1Y1	500	1790x920x1870	215.050.000	11,624
3D562M1YM1Y1	560	1790x920x1870	225.250.000	12,176
3D632M1YM1Y1	630	1840x900x1860	244.800.000	13,232
3D752M1YM1Y1	750	1870x950x1870	285.600.000	15,438
3D802M1YM1Y1	800	1870x950x1870	299.200.000	16,173
3D103M1YM1Y1	1000	2025x1000x1950	361.250.000	19,527
3D123M1YM1Y1	1250	2030x1000x2160	395.250.000	21,365
3D153M1YM1Y1	1500	2150x1090x2240	508.300.000	27,476
3D163M1YM1Y1	1600	2260x1220x2270	567.800.000	30,692
3D183M1YM1Y1	1800	2320x1330x2310	603.500.000	32,622
3D203M1YM1Y1	2000	2380x1340x2530	661.555.000	35,760
3D253M1YM1Y1	2500	2480x1350x2670	831.470.000	44,944

■ 22/ 0,4kV Dyn 11, 12 50Hz

Mã sản phẩm Code	Công suất Capacity (kVA)	Kích thước(mm) Dimension (DàixRộngxCao)	Giá Price (VNĐ)	Price (USD)
3D301M2DM1Y1	30&31,5	880x650x1050	57.800.000	3,124
3D501M2DM1Y1	50	1030x670x1050	63.750.000	3,446
3D751M2DM1Y1	75	1190x680x1290	75.650.000	4,089
3D102M2DM1Y1	100	1310x700x1470	83.300.000	4,503
3D162M2DM1Y1	160	1370x770x1530	106.250.000	5,743
3D182M2DM1Y1	180	1370x770x1530	108.800.000	5,881
3D252M2DM1Y1	250	1475x810x1615	133.450.000	7,214
3D322M2DM1Y1	320	1605x850x1665	157.250.000	8,500
3D402M2DM1Y1	400	1575x860x1765	189.550.000	10,246
3D502M2DM1Y1	500	1790x920x1870	226.100.000	12,222
3D562M2DM1Y1	560	1790x920x1870	233.750.000	12,635
3D632M2DM1Y1	630	1840x900x1860	253.300.000	13,692
3D752M2DM1Y1	750	1870x950x1870	293.250.000	15,851
3D802M2DM1Y1	800	1870x950x1870	310.250.000	16,770
3D103M2DM1Y1	1000	2025x1000x1950	372.300.000	20,124
3D123M2DM1Y1	1250	2030x1000x2160	411.400.000	22,238
3D153M2DM1Y1	1500	2150x1090x2240	528.700.000	28,578
3D163M2DM1Y1	1600	2260x1220x2270	584.375.000	31,588
3D183M2DM1Y1	1800	2320x1330x2310	624.750.000	33,770
3D203M2DM1Y1	2000	2480x1340x2530	671.075.000	36,274
3D253M2DM1Y1	2500	2400x1350x2670	841.160.000	45,468

■ 35/ 0,4kV, Yyn 12 50Hz

Mã sản phẩm Code	Công suất Capacity (kVA)	Kích thước(mm) Dimension (DàixRộngxCao)	Giá Price (VNĐ)	Price (USD)
3D301M3YM1Y1	30&31,5	900x670x1100	68.850.000	3,722
3D501M3YM1Y1	50	1050x680x1290	79.050.000	4,273
3D751M3YM1Y1	75	1220x700x1350	83.300.000	4,503
3D102M3YM1Y1	100	1480x720x1545	98.430.000	5,321
3D162M3YM1Y1	160	1500x820x1645	125.800.000	6,800
3D182M3YM1Y1	180	1500x820x1645	132.600.000	7,168
3D252M3YM1Y1	250	1605x840x1720	157.250.000	8,500
3D322M3YM1Y1	320	1705x880x1770	177.055.000	9,571
3D402M3YM1Y1	400	1705x870x1850	209.610.000	11,330
3D502M3YM1Y1	500	1895x900x1890	247.350.000	13,370
3D562M3YM1Y1	560	1895x900x1890	256.700.000	13,876
3D632M3YM1Y1	630	1945x900x1995	285.260.000	15,419
3D752M3YM1Y1	750	2025x980x1995	320.450.000	17,322
3D802M3YM1Y1	800	2025x980x1995	328.100.000	17,735
3D103M3YM1Y1	1000	2050x1000x2060	396.950.000	21,457
3D123M3YM1Y1	1250	2090x1030x2250	465.800.000	25,178
3D153M3YM1Y1	1500	2170x1120x2280	582.250.000	31,473
3D163M3YM1Y1	1600	2310x1330x2300	610.640.000	33,008
3D183M3YM1Y1	1800	2360x1350x2420	659.345.000	35,640
3D203M3YM1Y1	2000	2430x1360x2590	700.230.000	37,850
3D253M3YM1Y1	2500	2650x1390x2710	849.915.000	45,941

Các loại máy có quy cách khác được sản xuất theo yêu cầu
Other specification is manufactured on requirement

CÁC CHỦNG LOẠI CHÍNH CÔNG TY SẢN XUẤT/ OUR MAIN TYPE

- Công suất 30kVA ~ 6300kVA
- Điện áp & tổ đấu dây
Capacity 30kVA ~ 6300kVA
Voltage & connection cabinet

- 6,3 & 10/0,4kV Dyn; Yyn
- 22/0,4kV Dyn; Yyn
- 35/0,4kV Yyn; Dyn
- 6,3 & 10(22)/0,4kV DYyn; DDyn
- 15(22)/0,4kV DDyn
- 35(22)/0,4kV YDyn

■ 10(22)/0,4kV DY/yn-11-12

Mã sản phẩm Code	Công suất Capacity (kVA)	Kích thước(mm) Dimension (DàixRộngxCao)	Giá Price (VND)	Price (USD)
3D501H2TM1Y1	50	1030x670x1080	80.750.000	4,365
3D751H2TM1Y1	75	1190x680x1320	84.150.000	4,549
3D102H2TM1Y1	100	1310x700x1500	99.280.000	5,366
3D162H2TM1Y1	160	1370x770x1560	128.350.000	6,938
3D182H2TM1Y1	180	1370x770x1560	134.470.000	7,269
3D252H2TM1Y1	250	1475x810x1650	158.100.000	8,546
3D322H2TM1Y1	320	1605x850x1690	179.350.000	9,695
3D402H2TM1Y1	400	1575x860x1790	210.800.000	11,395
3D502H2TM1Y1	500	1790x920x1900	250.750.000	13,554
3D562H2TM1Y1	560	1790x920x1900	260.100.000	14,059
3D632H2TM1Y1	630	1840x900x1890	286.450.000	15,484
3D752H2TM1Y1	750	1870x950x1900	300.650.000	16,251
3D802H2TM1Y1	800	1870x950x1900	321.300.000	17,368
3D103H2TM1Y1	1000	2025x1000x1980	403.750.000	21,824
3D123H2TM1Y1	1250	2030x1000x2190	472.600.000	25,546
3D153H2TM1Y1	1500	2150x1090x2260	593.130.000	32,061
3D163H2TM1Y1	1600	2260x1220x2290	613.275.000	33,150
3D183H2TM1Y1	1800	2320x1330x2340	670.990.000	36,270
3D203H2TM1Y1	2000	2380x1340x2550	719.525.000	38,893
3D253H2TM1Y1	2500	2480x1350x2690	895.900.000	48,427

■ 35(22)/0,4kV -Y - D/yn-12-11

Mã sản phẩm Code	Công suất Capacity (kVA)	Kích thước(mm) Dimension (DàixRộngxCao)	Giá Price (VND)	Price (USD)
3D501H4NM1Y1	50	1050x680x1330	94.350.000	5,100
3D751H4NM1Y1	75	1220x700x1390	100.300.000	5,422
3D102H4NM1Y1	100	1480x720x1590	111.180.000	6,010
3D162H4NM1Y1	160	1500x820x1690	124.950.000	6,754
3D182H4NM1Y1	180	1500x820x1690	147.050.000	7,949
3D252H4NM1Y1	250	1605x840x1760	169.830.000	9,180
3D322H4NM1Y1	320	1705x880x1810	192.695.000	10,416
3D402H4NM1Y1	400	1705x870x1890	222.700.000	12,038
3D502H4NM1Y1	500	1895x900x1930	261.800.000	14,151
3D562H4NM1Y1	560	1895x900x1930	269.450.000	14,565
3D632H4NM1Y1	630	1945x900x2030	290.700.000	15,714
3D752H4NM1Y1	750	2025x980x2030	340.000.000	18,378
3D802H4NM1Y1	800	2025x980x2030	351.050.000	18,976
3D103H4NM1Y1	1000	2050x1000x2100	416.500.000	22,514
3D123H4NM1Y1	1250	2090x1030x2290	497.250.000	26,878
3D153H4NM1Y1	1500	2170x1120x2280	604.350.000	32,668
3D163H4NM1Y1	1600	2310x1330x2320	626.450.000	33,862
3D183H4NM1Y1	1800	2360x1350x2420	698.700.000	37,768
3D203H4NM1Y1	2000	2430x1360x2590	764.745.000	41,338
3D253H4NM1Y1	2500	2650x1390x2730	943.500.000	51,000



Các loại máy có quy cách khác được sản xuất theo yêu cầu
Other specification is manufactured on requirement

MÁY ĐIỀU ÁP DƯỚI TẢI STEP VOLTAGE REGULATOR

- Máy điều áp LIOA duy trì sự ổn định của lưới điện thông qua việc nâng lại điện áp bị sụt giảm trong quá trình truyền tải điện.
LIOA Step Voltage Regulator maintain the stabilization of the power network through stepping up the voltage lost during the power transmission.
- Máy điều áp LIOA điều chỉnh điện áp ngay trên mạng lưới trung thế đảm bảo điện áp trung thế trên từng vùng ổn định.
LIOA Step Voltage Regulator regulates medium voltage power line and ensure The stabilization of medium voltage to every remote areas.
- Nhờ tính năng trên của máy điều áp LIOA mà chúng ta giảm được
This outstanding features of LIOA Step Voltage Regulator, we can reduce
 - Thực trạng về hiện tượng điện áp liên tục thay đổi! *The fact of voltage is always changing*
 - Tổn hao điện năng do sụt áp trong quá trình truyền tải điện! *The loss of power due to reduced voltage during transmission*
 - Số lần ngắt điện để chỉnh điện áp! *The frequency of power cut for power switchboard adjustment*
 - Chi phí vận hành mạng truyền tải điện! *The costs for operating the power transmission network*



MÁY BIẾN ÁP ĐIỆN LỰC TỰ ĐỘNG ỔN ĐỊNH ĐIỆN ÁP AUTOMATIC STABILIZER POWER TRANSFORMER

22 ± 4x 5%/ 0.4kV

(Dây điện áp tiêu chuẩn: 6,3kV; 10kV; 15kV; 22kV; 35kV) / (Standard medium Voltage 6,3kV; 10kV; 15kV; 22kV)

Mã sản phẩm Code	Công suất Capacity (kVA)	Kích thước (D x R x C)(mm) Dimension(L x W x H)(mm)	Trọng lượng/ Weight (kg)		Giá/ Price (VNĐ)	Giá/ Price (USD)
			TL dầu/ Oil weight (kg)	Tổng TL/ Total weight (kg)		
3B4022C	400	210x900x1620	720	2630	271.000.000	14 648
3B5622C	560	2340x900x1695	810	2950	317.000.000	17 135
3B6322C	630	2370x900x1750	890	3200	352.000.000	19 027
3B7522C	750	2420x1050x1820	940	3250	362.000.000	19 567
3B10022C	1000	2560x1120x1890	1040	3980	459.000.000	24 810
3B12522C	1250	2630x1120x1970	1150	4970	508.000.000	27 459
3B16022C	1600	2940x1370x2380	1810	5380	720.000.000	38 918
3B20022C	2000	3110x1450x2520	1930	7280	828.000.000	44 756
3B25022C	2500	3250x1540x2630	2110	8330	1.039.000.000	56 162

MÁY ĐIỀU ÁP DƯỚI TẢI 3 PHA CÁCH LY 3 PHASES ISOLATED STEP VOLTAGE REGULATOR

22 ± 4x 2,5%/ 22kV

(Dây điện áp tiêu chuẩn: 6,3kV; 10kV; 15kV; 22kV) / (Standard medium Voltage 6,3kV; 10kV; 15kV; 22kV)

Mã sản phẩm Code	Công suất Capacity (kVA)	Dòng tải Load Current (A)	Kích thước (D x R x C)(mm) Dimension(L x W x H)(mm)	Trọng lượng/ Weight (kg)		Giá/Price (VNĐ)	Giá/ Price (USD)
				TL dầu/ Oil weight (kg)	Tổng TL/ Total weight (kg)		
3T20222C	2000	52	2390x1490x2570	1630	7580	1.250.000.000	67 568
3T25222C	2500	65	2570x1600x2600	1770	8205	1.460.000.000	78 919
3T32222C	3200	84	2640x1670x2750	1905	8970	1.598.000.000	86 378
3T40222C	4000	105	2730x1720x2900	2140	9515	1.750.000.000	94 594
3T56222C	5600	147	2930x1850x3250	2560	11850	1.982.000.000	107 135
3T63222C	6300	165	3110x1970x3540	2890	13750	2.100.000.000	113 514

MÁY ĐIỀU ÁP DƯỚI TẢI 3 PHA TỰ NGÃU 3 PHASES STEP VOLTAGE REGULATOR

22 ± 4 x 2,5%/ 22kV

(Dây điện áp tiêu chuẩn: 6,3kV; 10kV; 15kV; 22kV; 35kV) / (Standard medium Voltage 6,3kV; 10kV; 15kV; 22kV)

Mã sản phẩm Code	Công suất Capacity (kVA)	Dòng tải Load Current (A)	Kích thước (D x R x C)(mm) Dimension(L x W x H)(mm)	Trọng lượng/ Weight (kg)		Giá/Price (VNĐ)	Giá/ Price (USD)
				TL dầu/ Oil weight (kg)	Tổng TL/ Total weight (kg)		
3T20222T	2000	52	1570x1120x2130	1606	2790	475.000.000	25 676
3T25222T	2500	65	1570x1300x2370	1130	3080	500.000.000	27 027
3T32222T	3200	84	1860x1460x2550	1310	3350	540.000.000	29 189
3T40222T	4000	105	1990x1580x3670	1470	3790	570.000.000	30 810
3T56222T	5600	147	2120x1660x2770	1680	4150	630.000.000	34 054
3T63222T	6300	165	2310x1740x2890	1870	4370	670.000.000	36 216





Các loại máy có quy cách khác được sản xuất theo yêu cầu
Other specification is manufactured on requirement

Ổ CẮM KÉO DÀI

ĐẶC ĐIỂM NỔI BẬT / FEATURES

- **Tiếp xúc tốt** / Good contact.
- **Bảo vệ quá tải bằng CB (trừ Model TC và TS)** / CB overload protection (except Model TC & TS)
- **Mỗi ổ cắm mỗi màu** / One color for each socket
 - ➔ **Tránh nhầm lẫn** / Avoid confusion
 - ➔ **An toàn hơn!** / Safer!
- **Ổ Đa năng có nắp che an toàn** / Universal extension socket with safety lid protection
- **Ổ Đa năng cắm được hầu hết các loại phích cắm trên thế giới** / Universal socket is suitable for almost all plugs in the world



- **Ổ an toàn 3 chân tiêu chuẩn Châu Âu. (Schuko)** 
- **Ổ an toàn 3 chân - tiêu chuẩn Anh BS** 
- **Ổ an toàn 3 chân - tiêu chuẩn Úc** 
- **Ổ an toàn 3 chân - tiêu chuẩn Mỹ** 
- **Ổ sạc USB 5V 1A - dùng sạc cho các thiết bị như Iphone, Ipad, các thiết bị của Samsung...** 
- **Đối với sản phẩm xuất khẩu thị trường Châu Âu, Anh, Úc, Trung Quốc, Mỹ, tất cả các ổ đều được dùng theo tiêu chuẩn khu vực đó.**

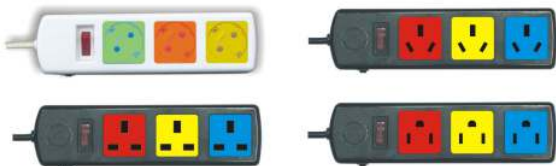

EXTENSION SOCKETS

- ☀ **Ổ CẮM KÉO DÀI CÔNG SUẤT LỚN**
HIGH CAPACITY EXTENSION SOCKET



- ☀ **Ổ CẮM KÉO DÀI ĐA NĂNG TRUNG TÂM - CÓ MẠCH CHỐNG SÉT ĐƯỜNG THÔNG TIN**
POWER CENTRAL UNIVERSAL SOCKET FOR OFFICE - ANTI THUNDER CIRCUIT FOR DATA LINE



- ☀ **Ổ CẮM KÉO DÀI PHỔ THÔNG**
COMMON EXTENSION SOCKET



- ☀ **Ổ CẮM KÉO DÀI, CẮM PHÍCH DẸT, PHÍCH TRÒN Ø4 VÀ Ø5**
EXTENSION SOCKET FOR FLAT OR Ø4 & Ø5 ROUND PIN PLUG



- ☀ **Ổ CẮM KÉO DÀI ĐA NĂNG**
UNIVERSAL EXTENSION SOCKET



- ☀ **Ổ CẮM KÉO DÀI ĐA NĂNG KẾT HỢP**
COMBINE UNIVERSAL EXTENSION SOCKET



- ☀ **Ổ CẮM KÉO DÀI ĐA NĂNG XOAY - KIỂU DÁNG THỜI TRANG HIỆN ĐẠI**
UNIVERSAL ROTATING EXTENSION SOCKET



- ☀ **Ổ CẮM KÉO DÀI QUAY TAY CUỘN DÂY KÍN**
HAND ROLLING EXTENSION SOCKET WITH TIGHT WIRE ROLLED



- ☀ **Ổ CẮM KÉO DÀI QUAY TAY KIỂU RULO**
RULEAU TYPE HAND ROLLING UP EXTENSION SOCKET



Ổ CẮM KÉO DÀI ĐA NĂNG TRUNG TÂM CÓ MẠCH CHỐNG SÉT ĐƯỜNG THÔNG TIN POWER CENTRAL UNIVERSAL SOCKET FOR OFFICE - WITH ANTI-THUNDER CIRCUIT FOR DATA LINE



- Ổ cắm đa năng có nắp che an toàn - Chống quá tải bằng CB.
- Các ổ cắm có các màu khác nhau giúp tránh nhầm lẫn. Các chỉ dẫn cụ thể, rõ ràng.
- 2 mạch chống xung (chống sét) cho 2 đường thông tin độc lập (điện thoại và Internet).
- Khoảng cách các ổ cắm đủ rộng đảm bảo cắm được các loại phích cắm bản rộng.
- Đặc biệt có 2 ổ cắm dành cho ADAPTER lớn.
- Cắm được hầu hết các loại phích cắm trên thế giới.

- Universal outlets with safety lid protection
- Multi color outlet to avoid confusion. Clear guide in detail
- 2 anti-thunder circuits for data lines (telephone and internet)
- Gaps between outlet is large enough for big plugs
- 2 special outlet for big adapter
- Universal outlet is suitable for almost all plugs in the world



Mã sản phẩm Code	Số ổ cắm No. of outlet	Số công tắc No. of switch	Chiều dài dây Wire length	Số lõi dây No. of core	Giá (VNĐ)	Price (USD)
---------------------	---------------------------	------------------------------	------------------------------	---------------------------	-----------	-------------

6 OFFICE-3W 6 1 3m 3 317.000 15,10

Đóng gói/ packing 15 chiếc/ thùng (15 pieces/box)



Mã sản phẩm Code	Số ổ cắm No. of outlet	Số công tắc No. of switch	Chiều dài dây Wire length	Số lõi dây No. of core	Giá (VNĐ)	Price (USD)
---------------------	---------------------------	------------------------------	------------------------------	---------------------------	-----------	-------------

6 OFFICE-3 6 1 3m 3 317.000 15,10

Đóng gói/ packing 15 chiếc/ thùng (15 pieces/box)



Mã sản phẩm Code	Số ổ cắm No. of outlet	Số công tắc No. of switch	Chiều dài dây Wire length	Số lõi dây No. of core	Giá (VNĐ)	Price (USD)
---------------------	---------------------------	------------------------------	------------------------------	---------------------------	-----------	-------------

10 OFFICE-3W 10 1 3m 3 427.000 20,33

Đóng gói/ packing 10 chiếc/ thùng (10 pieces/box)



Mã sản phẩm Code	Số ổ cắm No. of outlet	Số công tắc No. of switch	Chiều dài dây Wire length	Số lõi dây No. of core	Giá (VNĐ)	Price (USD)
---------------------	---------------------------	------------------------------	------------------------------	---------------------------	-----------	-------------

10 OFFICE-3 10 1 3m 3 427.000 20,33

Đóng gói/ packing 10 chiếc/ thùng (10 pieces/box)



THIẾT KẾ MỚI - MỖI Ổ CẮM 1 MÀU - TRÁNH NHẦM LẪN, AN TOÀN HƠN!
NEW DESIGN - MULTICOLOR - NO CONFUSION AND SAFER!

ĐỐI VỚI LOẠI DÂY 3 RUỘT DẪN CÓ 3 LOẠI ĐẦU PHÍCH CẮM
TIÊU CHUẨN MỸ UL (☺); TIÊU CHUẨN CHÂU ÂU CE (☺); TIÊU CHUẨN ANH UK (☺)
THERE ARE 3 PLUG TYPES FOR 3 CORES WIRE US STANDARD, EU STANDARD, UK STANDARD

Ổ CẮM KÉO DÀI CÔNG SUẤT LỚN

SUPER SOCKET ★★★★★

Có nắp che an toàn - Công suất 3300w Max 15A 250V~

HIGH CAPACITY EXTENSION SOCKET - SAFETY LID PROTECTION - CAPACITY 3300W MAX 30A 250V~

Có bảo vệ quá tải bằng CB - Có nắp che an toàn. Chi tiết đồng bên trong có thiết kế đặc biệt giúp cho việc cắm được các loại phích cắm tiêu chuẩn Mỹ, Nhật, Châu Âu Ø4, Ø5, luôn luôn chặt, tiếp xúc tốt. Các đầu nối dây của ổ cắm đều được bắt vít (không hàn). Thiết kế công tắc chìm sâu, đảm bảo an toàn tuyệt đối vì không thể vô tình làm tắt hay bật nguồn ngoài mong muốn.

CB overload protection. Safety lid protection. Inner copper part with special design makes Ø4 & Ø5 plug of EU, Japanese and US standard tight & well - contacted. Connectors are screwed (not welded). Sunk deep design of switch ensures absolute safety because of not turning on or off automatically out of desire.



Ổ cắm
4 hai chấu super

Mã sản phẩm Code	Số ổ cắm No. of outlet	Số công tắc No. of switch	Chiều dài dây Wire length	Số lõi dây No. of core	Giá (VNĐ) Price (VNĐ)	Price (USD)
4SS2.5-2	4	1	2,5m	2	108.000	5,14

Đóng gói/ packing 10 chiếc/ thùng (10 pieces/box)



Ổ cắm
6 ba chấu super

Mã sản phẩm Code	Số ổ cắm No. of outlet	Số công tắc No. of switch	Chiều dài dây Wire length	Số lõi dây No. of core	Giá (VNĐ) Price (VNĐ)	Price (USD)
6SS2.5-2	6	3	2,5m	2	174.000	8,29
6SS2.5-3	6	3	2,5m	3	208.000	9,90

Đóng gói/ packing 10 chiếc/ thùng (10 pieces/box)

LOẠI THIẾT KẾ ĐẶC BIỆT CHO THIẾT BỊ NGHE NHÌN HI-END, PHÒNG THÍ NGHIỆM VÀ BỆNH VIỆN ★★★★★

SPECIAL DESIGN FOR HI-END AUDIO, LABO AND HOSPITAL

CÓ ĐỒNG HỒ BÁO ĐIỆN ÁP HOẶC CÔNG SUẤT POWER OR VOLTAGE INDICATOR

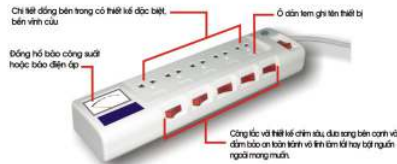

Mã sản phẩm Code	Số ổ cắm No. of outlet	Số công tắc No. of switch	Đồng hồ báo Indicator	Chiều dài dây Wire length	Số lõi dây No. of core	Giá (VNĐ) Price (VNĐ)	Price (USD)
5OFSSA2.5-2	5	5	Ampe (A)	2,5m	2	241.000	11,48
5OFSSV2.5-2	5	5	Vol (V)	2,5m	2	241.000	11,48

5OFSSA2.5-3	5	5	Ampe (A)	2,5m	3	273.000	13,00
5OFSSV2.5-3	5	5	Vol (V)	2,5m	3	273.000	13,00

Đóng gói/ packing 10 chiếc/ thùng (10 pieces/box)



Mã sản phẩm Code	Số ổ cắm No. of outlet	Số công tắc No. of switch	Đồng hồ báo Indicator	Chiều dài dây Wire length	Số lõi dây No. of core	Giá (VNĐ) Price (VNĐ)	Price (USD)
6OFSSA2.5-2	6	6	Ampe (A)	2,5m	2	252.000	12,00
6OFSSV2.5-2	6	6	Vol (V)	2,5m	2	252.000	12,00
6OFSSA2.5-3	6	6	Ampe (A)	2,5m	3	273.000	13,00
6OFSSV2.5-3	6	6	Vol (V)	2,5m	3	273.000	13,00

Đóng gói/ packing 10 chiếc/ thùng (10 pieces/box)



Mã sản phẩm Code	Số ổ cắm No. of outlet	Số công tắc No. of switch	Đồng hồ báo Indicator	Chiều dài dây Wire length	Số lõi dây No. of core	Giá (VNĐ) Price (VNĐ)	Price (USD)
4OFSSA2.5-2	4	4	Ampe (A)	2,5m	2	212.000	10,10
4OFSSV2.5-2	4	4	Vol (V)	2,5m	2	212.000	10,10
4OFSSA2.5-3	4	4	Ampe (A)	2,5m	3	220.000	10,48
4OFSSV2.5-3	4	4	Vol (V)	2,5m	3	220.000	10,48

Đóng gói/ packing 10 chiếc/ thùng (10 pieces/box)



Mã sản phẩm Code	Số ổ cắm No. of outlet	Số công tắc No. of switch	Đồng hồ báo Indicator	Chiều dài dây Wire length	Số lõi dây No. of core	Giá (VNĐ) Price (VNĐ)	Price (USD)
3OFSSA2.5-2	3	3	Ampe (A)	2,5m	2	200.000	9,52
3OFSSV2.5-2	3	3	Vol (V)	2,5m	2	200.000	9,52
3OFSSA2.5-3	3	3	Ampe (A)	2,5m	3	210.000	10,00
3OFSSV2.5-3	3	3	Vol (V)	2,5m	3	210.000	10,00

Đóng gói/ packing 10 chiếc/ thùng (10 pieces/box)

ĐỐI VỚI LOẠI DÂY 3 RUỘT DẪN CÓ 3 LOẠI ĐẦU PHÍCH CẮM

TIÊU CHUẨN MỸ UL (Ⓜ); TIÊU CHUẨN CHÂU ÂU (Ⓜ); TIÊU CHUẨN ANH UK (Ⓜ)

THERE ARE 3 PLUG TYPES FOR 3 CORES WIRE US STANDARD, EU STANDARD, UK STANDARD

■ Ổ CẮM KÉO DÀI PHỔ THÔNG

Công suất tối đa 1000w/250v~

Có phân biệt ổ cắm Ø4 và Ø5 để nâng cao tuổi thọ, tránh lỏng.

COMMON EXTENSION SOCKET - MAX CAPACITY 1000W/ 250V~

Identify the socket for Ø4 and Ø5 to avoid losing, prolong service life

■ LOẠI TRỰC TIẾP KHÔNG CÓ CÔNG TẮC

NO SWITCH TYPE



Mã sản phẩm Code	Số ổ cắm No. of outlets	Chiều dài dây Wire length	Giá (VNĐ)	Price (USD)
3TC3-2	3	3m	37.000	1,76

3TC5-2	3	5m	48.000	2,9
---------------	---	----	---------------	-----

Đóng gói/ packing 20 chiếc/ thùng (20 pieces/box)



Mã sản phẩm Code	Số ổ cắm No. of outlets	Chiều dài dây Wire length	Giá (VNĐ)	Price (USD)
4TC3-2	4	3m	43.000	2,05

4TC5-2	4	5m	54.000	2,57
---------------	---	----	---------------	------

Đóng gói/ packing 20 chiếc/ thùng (20 pieces/box)



Mã sản phẩm Code	Số ổ cắm No. of outlets	Chiều dài dây Wire length	Giá (VNĐ)	Price (USD)
5TC3-2	5	3m	50.000	2,38

5TC5-2	5	5m	61.000	2,90
---------------	---	----	---------------	------

Đóng gói/ packing 20 chiếc/ thùng (20 pieces/box)

■ LOẠI CÓ 1 CÔNG TẮC TỔNG

1 TOTAL SWITCH TYPE



Mã sản phẩm Code	Số ổ cắm No. of outlets	Chiều dài dây Wire length	Giá (VNĐ)	Price (USD)
3TS3-2	3	3m	43.000	2,05

3TS5-2	3	5m	54.000	2,57
---------------	---	----	---------------	------

Đóng gói/ packing 20 chiếc/ thùng (20 pieces/box)



Mã sản phẩm Code	Số ổ cắm No. of Socket	Chiều dài dây Wire length	Giá (VNĐ)	Price (USD)
4TS3-2	4	3m	49.000	2,33

4TS5-2	4	5m	56.000	2,67
---------------	---	----	---------------	------

Đóng gói/ packing 20 chiếc/ thùng (20 pieces/box)

THIẾT KẾ MỚI - MỖI Ổ CẮM 1 MÀU - TRÁNH NHẦM LẤN, AN TOÀN HƠN!
NEW DESIGN - MULTICOLOR - NO CONFUSION AND SAFER!

www.sieuthicodien.com

■ Ổ CẮM KÉO DÀI PHỔ THÔNG, CÓ BẢO VỆ QUÁ TẢI BẰNG CB
 Công suất tối đa 2200W Max 10A 250V~
 Có phân biệt ổ cắm Ø4 và Ø5 để nâng cao tuổi thọ, tránh lỏng

COMMON EXTENSION SOCKET - CB PROTECTION- MAX CAPACITY 2200W 10A 250V~
 Identify the socket for Ø4 and Ø5 to avoid losing, prolong service life



Mã sản phẩm Code	Số ổ cắm No. of outlets	Số công tắc No. of switch	Chiều dài dây Wire length	Giá (VNĐ)	Price (USD)
3S3	3	1	3m	60.000	2,86

3S5	3	1	5m	74.000	3,52
------------	---	---	----	---------------	------

Đóng gói/ packing 10 chiếc/ thùng (10 pieces/box)



Mã sản phẩm Code	Số ổ cắm No. of outlets	Số công tắc No. of switch	Chiều dài dây Wire length	Giá (VNĐ)	Price (USD)
3S3W	3	1	3m	62.000	2,95

3S5W	3	1	5m	75.000	3,57
-------------	---	---	----	---------------	------

Đóng gói/ packing 10 chiếc/ thùng (10 pieces/box)



Mã sản phẩm Code	Số ổ cắm No. of outlets	Số công tắc No. of switch	Chiều dài dây Wire length	Giá (VNĐ)	Price (USD)
4S3	4	1	3m	62.000	2,95

4S5	4	1	5m	75.000	3,57
------------	---	---	----	---------------	------

Đóng gói/ packing 10 chiếc/ thùng (10 pieces/box)



Mã sản phẩm Code	Số ổ cắm No. of outlets	Số công tắc No. of switch	Chiều dài dây Wire length	Giá (VNĐ)	Price (USD)
4S3W	4	1	3m	68.000	3,24

4S5W	4	1	5m	82.000	3,90
-------------	---	---	----	---------------	------

Đóng gói/ packing 10 chiếc/ thùng (10 pieces/box)

THIẾT KẾ MỚI - MỖI Ổ CẮM 1 MÀU - TRÁNH NHẦM LẪN, AN TOÀN HƠN!
 NEW DESIGN - MULTICOLOR - NO CONFUSION AND SAFER!



Mã sản phẩm Code	Số ổ cắm No. of outlets	Số công tắc No. of switch	Chiều dài dây Wire length	Giá (VNĐ)	Price (USD)
4SOF3	4	4	3m	95.000	4,52
4SOF5	4	4	5m	110.000	5,24

Đóng gói/ packing 10 chiếc/ thùng (10 pieces/box)



Mã sản phẩm Code	Số ổ cắm No. of outlets	Số công tắc No. of switch	Chiều dài dây Wire length	Giá (VNĐ)	Price (USD)
4SOF3W	4	4	3m	100.000	4,76
4SOF5W	4	4	5m	119.000	5,76

Đóng gói/ packing 10 chiếc/ thùng (10 pieces/box)



Mã sản phẩm Code	Số ổ cắm No. of outlets	Số công tắc No. of switch	Chiều dài dây Wire length	Giá (VNĐ)	Price (USD)
6S3	6	2	3m	88.000	4,19
6S5	6	2	5m	107.000	5,10

Đóng gói/ packing 10 chiếc/ thùng (10 pieces/box)



Mã sản phẩm Code	Số ổ cắm No. of outlets	Số công tắc No. of switch	Chiều dài dây Wire length	Giá (VNĐ)	Price (USD)
6S3W	6	2	3m	94.000	4,48
6S5W	6	2	5m	119.000	5,67

Đóng gói/ packing 10 chiếc/ thùng (10 pieces/box)

THIẾT KẾ MỚI - MỖI Ổ CẮM 1 MÀU - TRÁNH NHẦM LẪN, AN TOÀN HƠN!
NEW DESIGN - MULTICOLOR - NO CONFUSION AND SAFER!

Ổ CẮM KÉO DÀI ĐA NĂNG

Công suất tối đa 2200W - 3300W Max 10A - 16A 250V ~ Có bảo vệ quá tải bằng CB - Có nắp che an toàn
 UNIVERSAL EXTENSION SOCKET - SAFETY LID PROTECTION - CB PROTECTION - MAX CAPACITY 2200W - 3300W 10A - 16A 250V~



Mã sản phẩm Code	Số ổ cắm No. of outlets	Số công tắc No. of switch	Chiều dài dây Wire length	Số lõi dây No. of core	Công suất Max Capacity Max	Giá (VNĐ) Price (USD)
2TH32-16A	2	1	3m	2	16A	84.000 4,00
2TH33-16A	2	1	3m	3	16A	104.000 4,95
2TH32-10A	2	1	3m	2	10A	78.000 3,71
2TH33-10A	2	1	3m	3	10A	93.000 4,43
2TH33- UK	2	1	3m	3	13A	100.000 4,76
2TH52-10A	2	1	5m	2	10A	93.000 4,43
2TH52-16A	2	1	5m	2	16A	106.000 5,05
2TH102-16A	2	1	10m	2	16A	170.000 8,10



Mã sản phẩm Code	Số ổ cắm No. of outlets	Số công tắc No. of switch	Chiều dài dây Wire length	Số lõi dây No. of core	Công suất Max Capacity Max	Giá (VNĐ) Price (USD)
2TH32W-16A	2	1	3m	2	16A	86.000 4,10
2TH33W-16A	2	1	3m	3	16A	106.000 5,50
2TH32W-10A	2	1	3m	2	10A	80.000 3,81
2TH33W-10A	2	1	3m	3	10A	95.000 4,52
2TH33W- UK	2	1	3m	3	13A	102.000 4,86
2TH52W-10A	2	1	5m	2	10A	95.000 4,52
2TH52W-16A	2	1	5m	2	16A	108.000 5,14
2TH102W-16A	2	1	10m	2	16A	170.000 8,10

Đóng gói/ packing 20 chiếc/ thùng (20 pieces/box)

- Ổ 3 chân - tiêu chuẩn Châu Âu Schuko
 - Ổ 3 chân - tiêu chuẩn Mỹ
 - Ổ 3 chân - tiêu chuẩn Anh - BS
 - Ổ 3 chân - tiêu chuẩn Úc, TQ
- Sản xuất theo đơn đặt hàng



Mã sản phẩm Code	Số ổ cắm No. of outlets	Số công tắc No. of switch	Chiều dài dây Wire length	Số lõi dây No. of core	Giá (VNĐ) Price (USD)
3D32N	3	1	3m	2	82.000 3,90
3D52N	3	1	5m	2	96.000 4,57
3D33N	3	1	3m	3	96.000 4,57



Mã sản phẩm Code	Số ổ cắm No. of outlets	Số công tắc No. of switch	Chiều dài dây Wire length	Số lõi dây No. of core	Giá (VNĐ) Price (USD)
3D32WN	3	1	3m	2	88.000 4,19
3D52WN	3	1	5m	2	101.000 4,81
3D33WN	3	1	3m	3	101.000 4,81

Đóng gói/ packing 10 chiếc/ thùng (10 pieces/box)

- Ổ 3 chân - tiêu chuẩn Châu Âu Schuko
 - Ổ 3 chân - tiêu chuẩn Mỹ
 - Ổ 3 chân - tiêu chuẩn Anh - BS
 - Ổ 3 chân - tiêu chuẩn Úc, TQ
- Sản xuất theo đơn đặt hàng

LOẠI CÓ THÊM GÁ ĐỠ Ổ CẮM KÉO DÀI 3 ĐA NĂNG VÀ ĐỠ CÁC ĐẦU PHÍCH DÂY NGUỒN

Ổ cắm được gắn trên tường tránh ngập nước - an toàn, gọn gàng.

Đầu dây nguồn của các thiết bị được rút ra đều được gắn ngay ngắn chắc chắn, gọn gàng.



Mã sản phẩm Code	Số ổ cắm No. of outlets	Số công tắc No. of switch	Chiều dài dây Wire length	Số lõi dây No. of core	Giá (VNĐ) Price (USD)
3D12NG	3	1	1m	2	82.000 3,90



Mã sản phẩm Code	Số ổ cắm No. of outlets	Số công tắc No. of switch	Chiều dài dây Wire length	Số lõi dây No. of core	Giá (VNĐ) Price (USD)
3D12NWG	3	1	1m	2	88.000 4,19

Đóng gói/ packing 10 chiếc/ thùng (10 pieces/box)

- Ổ 3 chân - tiêu chuẩn Châu Âu Schuko
 - Ổ 3 chân - tiêu chuẩn Mỹ
 - Ổ 3 chân - tiêu chuẩn Anh - BS
 - Ổ 3 chân - tiêu chuẩn Úc, TQ
- Sản xuất theo đơn đặt hàng



THIẾT KẾ MỚI - MỖI Ổ CẮM 1 MÀU - TRÁNH NHẦM LẪN, AN TOÀN HƠN!
 NEW DESIGN - MULTICOLOR - NO CONFUSION AND SAFER!

ĐỐI VỚI LOẠI DÂY 3 RỤT DẪN CÓ 3 LOẠI ĐẦU PHÍCH CẮM

TIÊU CHUẨN MỸ UL; TIÊU CHUẨN CHÂU ÂU; TIÊU CHUẨN ANH UK

THERE ARE 3 PLUG TYPES FOR 3 CORES WIRE US STANDARD, EU STANDARD, UK STANDARD



Mã sản phẩm Code	Số ổ cắm No. of outlets	Số công tắc No. of switch	Chiều dài dây Wire length	Số lõi dây No. of core	Giá (VNĐ)	Price (USD)
4D32N	4	1	3m	2	94.000	4,48
4D52N	4	1	5m	2	109.000	5,19
4D33N	4	1	3m	3	109.000	5,19
Mã sản phẩm Code	Số ổ cắm No. of outlets	Số công tắc No. of switch	Chiều dài dây Wire length	Số lõi dây No. of core	Giá (VNĐ)	Price (USD)
4D32WN	4	1	3m	2	98.000	4,67
4D52WN	4	1	5m	2	118.000	5,62
4D33WN	4	1	3m	3	118.000	5,62

Đóng gói/ packing 10 chiếc/ thùng (10 pieces/box)

- Ổ 3 chân - tiêu chuẩn Châu Âu Schuko
 - Ổ 3 chân - tiêu chuẩn Mỹ
 - Ổ 3 chân - tiêu chuẩn Anh - BS
 - Ổ 3 chân - tiêu chuẩn Úc, TQ
- Sản xuất theo đơn đặt hàng



Mã sản phẩm Code	Số ổ cắm No. of outlets	Số công tắc No. of switch	Chiều dài dây Wire length	Số lõi dây No. of core	Giá (VNĐ)	Price (USD)
4DOF32N	4	4	3m	2	125.000	5,95
4DOF52N	4	4	5m	2	155.000	7,38
4DOF33N	4	4	3m	3	155.000	7,38
Mã sản phẩm Code	Số ổ cắm No. of outlets	Số công tắc No. of switch	Chiều dài dây Wire length	Số lõi dây No. of core	Giá (VNĐ)	Price (USD)
4DOF32WN	4	4	3m	2	130.000	5,67
4DOF52WN	4	4	5m	2	161.000	7,67
4DOF33WN	4	4	3m	3	171.000	8,14

Đóng gói/ packing 10 chiếc/ thùng (10 pieces/box)

- Ổ 3 chân - tiêu chuẩn Châu Âu Schuko
 - Ổ 3 chân - tiêu chuẩn Mỹ
 - Ổ 3 chân - tiêu chuẩn Anh - BS
 - Ổ 3 chân - tiêu chuẩn Úc, TQ
- Sản xuất theo đơn đặt hàng



Mã sản phẩm Code	Số ổ cắm No. of outlets	Số công tắc No. of switch	Chiều dài dây Wire length	Số lõi dây No. of core	Giá (VNĐ)	Price (USD)
6D32N	6	2	3m	2	130.000	6,19
6D52N	6	2	5m	2	161.000	7,67
6D33N	6	2	3m	3	161.000	7,67
Mã sản phẩm Code	Số ổ cắm No. of outlets	Số công tắc No. of switch	Chiều dài dây Wire length	Số lõi dây No. of core	Giá (VNĐ)	Price (USD)
6D32WN	6	2	3m	2	136.000	6,48
6D52WN	6	2	5m	2	164.000	7,81
6D33WN	6	2	3m	3	164.000	7,81

Đóng gói/ packing 10 chiếc/ thùng (10 pieces/box)

- Ổ 3 chân - tiêu chuẩn Châu Âu Schuko
 - Ổ 3 chân - tiêu chuẩn Mỹ
 - Ổ 3 chân - tiêu chuẩn Anh - BS
 - Ổ 3 chân - tiêu chuẩn Úc, TQ
- Sản xuất theo đơn đặt hàng

LOẠI CÓ THÊM GÁ ĐỠ Ổ CẮM KÉO DÀI 6 ĐA NĂNG VÀ ĐỠ CÁC ĐẦU PHÍCH DÂY NGUỒN

Ổ cắm được gắn trên tường tránh ngập nước - an toàn, gọn gàng.
Đầu dây nguồn của các thiết bị được rút ra đều được gắn ngay ngắn chắc chắn, gọn gàng.



Mã sản phẩm Code	Số ổ cắm No. of outlets	Số công tắc No. of switch	Chiều dài dây Wire length	Số lõi dây No. of core	Giá (VNĐ)	Price (USD)
6D12NG	6	2	1m	2	130.000	6,19
Mã sản phẩm Code	Số ổ cắm No. of outlets	Số công tắc No. of switch	Chiều dài dây Wire length	Số lõi dây No. of core	Giá (VNĐ)	Price (USD)
6D12NWG	6	2	1m	2	136.000	6,48

Đóng gói/ packing 10 chiếc/ thùng (10 pieces/box)

- Ổ 3 chân - tiêu chuẩn Châu Âu Schuko
 - Ổ 3 chân - tiêu chuẩn Mỹ
 - Ổ 3 chân - tiêu chuẩn Anh - BS
 - Ổ 3 chân - tiêu chuẩn Úc, TQ
- Sản xuất theo đơn đặt hàng



THIẾT KẾ MỚI - MỖI Ổ CẮM 1 MÀU - TRÁNH NHẦM LẪN, AN TOÀN HƠN!
NEW DESIGN - MULTICOLOR - NO CONFUSION AND SAFER!

ĐỐI VỚI LOẠI DÂY 3 RUỘT DẪN CÓ 3 LOẠI ĐẦU PHÍCH CẮM
TIÊU CHUẨN MỸ UL; TIÊU CHUẨN CHÂU ÂU; TIÊU CHUẨN ANH UK
THERE ARE 3 PLUG TYPES FOR 3 CORES WIRE US STANDARD, EU STANDARD, UK STANDARD



Mã sản phẩm Code	Số ổ cắm No. of outlets	Số công tắc No. of switch	Chiều dài dây Wire length	Số lõi dây No. of core	Giá (VNĐ)	Price (USD)
6DOF32N	6	6	3m	2	143.000	6,81
6DOF33N	6	6	3m	3	173.000	8,24



Mã sản phẩm Code	Số ổ cắm No. of outlets	Số công tắc No. of switch	Chiều dài dây Wire length	Số lõi dây No. of core	Giá (VNĐ)	Price (USD)
6DOF32WN	6	6	3m	2	148.000	7,05
6DOF33WN	6	6	3m	3	179.000	8,52

Đóng gói/ packing 10 chiếc/ thùng (10 pieces/box)

- Ổ 3 chân - tiêu chuẩn Châu Âu Schuko
 - Ổ 3 chân - tiêu chuẩn Mỹ
 - Ổ 3 chân - tiêu chuẩn Anh - BS
 - Ổ 3 chân - tiêu chuẩn Úc, TQ
- Sản xuất theo đơn đặt hàng



Mã sản phẩm Code	Số ổ cắm No. of outlets	Số công tắc No. of switch	Chiều dài dây Wire length	Số lõi dây No. of core	Giá (VNĐ)	Price (USD)
8D32N	8	1	3m	2	140.000	6,10
8D52N	8	1	5m	2	175.000	7,62
8D33N	8	1	3m	3	175.000	7,62



Mã sản phẩm Code	Số ổ cắm No. of outlets	Số công tắc No. of switch	Chiều dài dây Wire length	Số lõi dây No. of core	Giá (VNĐ)	Price (USD)
8D32WN	8	1	3m	2	144.000	6,86
8D52WN	8	1	5m	2	179.000	8,52
8D33WN	8	1	3m	3	179.000	8,52

Đóng gói/ packing 10 chiếc/ thùng (10 pieces/box)

- Ổ 3 chân - tiêu chuẩn Châu Âu Schuko
 - Ổ 3 chân - tiêu chuẩn Mỹ
 - Ổ 3 chân - tiêu chuẩn Anh - BS
 - Ổ 3 chân - tiêu chuẩn Úc, TQ
- Sản xuất theo đơn đặt hàng



THIẾT KẾ MỚI - MỖI Ổ CẮM 1 MÀU - TRÁNH NHẦM LẪN, AN TOÀN HƠN!
NEW DESIGN - MULTICOLOR - NO CONFUSION AND SAFER!

ĐỐI VỚI LOẠI DÂY 3 RUỘT DẪN CÓ 3 LOẠI ĐẦU PHÍCH CẮM
TIÊU CHUẨN MỸ UL, TIÊU CHUẨN CHÂU ÂU, TIÊU CHUẨN ANH UK
THERE ARE 3 PLUG TYPES FOR 3 CORES WIRE US STANDARD, EU STANDARD, UK STANDARD

- Để ổ cắm kéo dài dưới nền sẽ nguy hiểm nếu nền vô tình bị ngập nước. (đã từng có tai nạn xảy ra).
- Dây nguồn các thiết bị không sử dụng để dưới nền lộn xộn, không an toàn.
- Ổ cắm chìm trên tường thường không đủ nhu cầu dùng nhiều thiết bị điện tập trung tại một nơi.



GÁ ĐỠ Ổ CẮM KÉO DÀI VÀ ĐỠ CÁC ĐẦU PHÍCH DÂY NGUỒN

Ổ cắm được gắn trên tường tránh ngập nước - an toàn, gọn gàng.

Đầu dây nguồn của các thiết bị được rút ra đều được gắn ngay ngắn chắc chắn, gọn gàng.

GÁ CHO Ổ 3 DN



Mã sản phẩm Code	Giá (VNĐ)	Price (USD)
G3DN	10.000	0,48



GÁ CHO Ổ 6 DN



Mã sản phẩm Code	Giá (VNĐ)	Price (USD)
G6DN	20.000	0,95



■ Ổ CẮM KÉO DÀI ĐA NĂNG SUPER

Công suất tối đa 2200W Max 10A 250V ~ Có bảo vệ quá tải bằng CB - Có nắp che an toàn

UNIVERSAL EXTENSION SOCKET - SAFETY LID PROTECTION - CB PROTECTION

MAX CAPACITY 2200W 10A 250V~



Mã sản phẩm Code	Số ổ cắm No. of outlets	Số công tắc No. of switch	Chiều dài dây Wire length	Số lõi dây No. of core	Giá (VNĐ)	Price (USD)
6D-S3-2	6	1	3m	2	148.000	7,05

6D-S3-3	6	1	3m	3	183.000	8,71
---------	---	---	----	---	---------	------

Đóng gói/ packing 20 chiếc/ thùng (20 pieces/1,7/box)

- Ổ 3 chân - tiêu chuẩn Châu Âu Schuko
 - Ổ 3 chân - tiêu chuẩn Mỹ
 - Ổ 3 chân - tiêu chuẩn Anh - BS
 - Ổ 3 chân - tiêu chuẩn Úc, TQ
- Sản xuất theo đơn đặt hàng

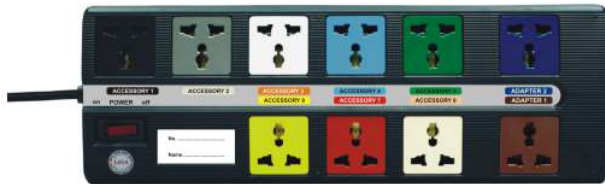

Mã sản phẩm Code	Số ổ cắm No. of outlets	Số công tắc No. of switch	Chiều dài dây Wire length	Số lõi dây No. of core	Giá (VNĐ)	Price (USD)
10D-S3-2	10	1	3m	2	206.000	9,81

10D-S3-3	10	1	3m	3	229.000	10,90
----------	----	---	----	---	---------	-------

Đóng gói/ packing 15 chiếc/ thùng (15 pieces/box)

- Ổ 3 chân - tiêu chuẩn Châu Âu Schuko
 - Ổ 3 chân - tiêu chuẩn Mỹ
 - Ổ 3 chân - tiêu chuẩn Anh - BS
 - Ổ 3 chân - tiêu chuẩn Úc, TQ
- Sản xuất theo đơn đặt hàng

■ Ổ CẮM KÉO DÀI ĐA NĂNG KẾT HỢP

Công suất tối đa 2200W Max 10A 250V ~ Có bảo vệ quá tải bằng CB

COMBINE UNIVERSAL EXTENSION SOCKET - SAFETY LID PROTECTION - CB PROTECTION

MAX CAPACITY 2200W 10A 250V~



Mã sản phẩm Code	Số ổ cắm No. of outlets	Số công tắc No. of switch	Chiều dài dây Wire length	Giá (VNĐ)	Price (USD)
2D2S32	4	1	3m	74.000	3,52

2D2S52	4	1	5m	89.000	4,24
--------	---	---	----	--------	------

Đóng gói/ packing 10 chiếc/ thùng (10 pieces/box)



Mã sản phẩm Code	Số ổ cắm No. of outlets	Số công tắc No. of switch	Chiều dài dây Wire length	Giá (VNĐ)	Price (USD)
3D3S32	6	1	3m	89.000	4,24

3D3S52	6	1	5m	102.000	4,86
--------	---	---	----	---------	------

Đóng gói/ packing 10 chiếc/ thùng (10 pieces/box)



Mã sản phẩm Code	Số ổ cắm No. of outlets	Số công tắc No. of switch	Chiều dài dây Wire length	Giá (VNĐ)	Price (USD)
4D6S32	10	1	3m	123.000	5,86

4D6S52	10	1	5m	139.000	6,62
--------	----	---	----	---------	------

Đóng gói/ packing 10 chiếc/ thùng (10 pieces/box)



THIẾT KẾ MỚI - MỖI Ổ CẮM 1 MÀU - TRÁNH NHẦM LÃN, AN TOÀN HƠN!
NEW DESIGN - MULTICOLOR - NO CONFUSION AND SAFER!

ĐỐI VỚI LOẠI DÂY 3 RUỘT DẪN CÓ 3 LOẠI ĐẦU PHÍCH CẮM

TIÊU CHUẨN MỸ UL , TIÊU CHUẨN CHÂU ÂU CE , TIÊU CHUẨN ANH UK

THERE ARE 3 PLUG TYPES FOR 3 CORES WIRE US STANDARD, EU STANDARD, UK STANDARD

Ổ CẮM KÉO DÀI ĐA NĂNG CÔNG TẮC 2 CỰC

Công suất tối đa 2200W - 3300W Max 10A - 16A 250V ~ Có bảo vệ quá tải bằng CB - Có nắp che an toàn

UNIVERSAL EXTENSION SOCKET - SAFETY LID PROTECTION - CB PROTECTION - MAX CAPACITY 2200W - 3300W 10A - 16A 250V~



Mã sản phẩm Code	Số ổ cắm No. of outlets	Số công tắc No. of switch	Chiều dài dây Wire length	Số lõi dây No. of core	Giá (VNĐ)	Price (USD)
3DN2.32N	3	1	3m	2	90.000	4,29
3DN2.52N	3	1	5m	2	105.000	5,00
3DN2.33N	3	1	3m	3	105.000	5,00



Mã sản phẩm Code	Số ổ cắm No. of outlets	Số công tắc No. of switch	Chiều dài dây Wire length	Số lõi dây No. of core	Giá (VNĐ)	Price (USD)
3DN2.32WN	3	1	3m	2	96.000	4,57
3DN2.52WN	3	1	5m	2	110.000	5,24
3DN2.33WN	3	1	3m	3	110.000	5,24

Đóng gói / packing 10 chiếc / thùng (10 pieces / box)

- Ổ 3 chân - tiêu chuẩn Châu Âu Schuko
 - Ổ 3 chân - tiêu chuẩn Mỹ
 - Ổ 3 chân - tiêu chuẩn Anh - BS
 - Ổ 3 chân - tiêu chuẩn Úc, TQ
- Sản xuất theo đơn đặt hàng



Mã sản phẩm Code	Số ổ cắm No. of outlets	Số công tắc No. of switch	Chiều dài dây Wire length	Số lõi dây No. of core	Giá (VNĐ)	Price (USD)
4DN2.32N	4	1	3m	2	100.000	4,76
4DN2.52N	4	1	5m	2	115.000	5,47
4DN2.33N	4	1	3m	3	115.000	5,47



Mã sản phẩm Code	Số ổ cắm No. of outlets	Số công tắc No. of switch	Chiều dài dây Wire length	Số lõi dây No. of core	Giá (VNĐ)	Price (USD)
4DN2.32WN	4	1	3m	2	105.000	5,00
4DN2.52WN	4	1	5m	2	125.000	5,95
4DN2.33WN	4	1	3m	3	125.000	5,95

Đóng gói / packing 10 chiếc / thùng (10 pieces / box)

- Ổ 3 chân - tiêu chuẩn Châu Âu Schuko
 - Ổ 3 chân - tiêu chuẩn Mỹ
 - Ổ 3 chân - tiêu chuẩn Anh - BS
 - Ổ 3 chân - tiêu chuẩn Úc, TQ
- Sản xuất theo đơn đặt hàng



Mã sản phẩm Code	Số ổ cắm No. of outlets	Số công tắc No. of switch	Chiều dài dây Wire length	Số lõi dây No. of core	Giá (VNĐ)	Price (USD)
6DN2.32N	6	2	3m	2	135.000	6,43
6DN2.52N	6	2	5m	2	165.000	7,86
6DN2.33N	6	2	3m	3	165.000	7,86



Mã sản phẩm Code	Số ổ cắm No. of outlets	Số công tắc No. of switch	Chiều dài dây Wire length	Số lõi dây No. of core	Giá (VNĐ)	Price (USD)
6DN2.32WN	6	2	3m	2	140.000	6,66
6DN2.52WN	6	2	5m	2	170.000	8,10
6DN2.33WN	6	2	3m	3	170.000	8,10

Đóng gói / packing 10 chiếc / thùng (10 pieces / box)

- Ổ 3 chân - tiêu chuẩn Châu Âu Schuko
 - Ổ 3 chân - tiêu chuẩn Mỹ
 - Ổ 3 chân - tiêu chuẩn Anh - BS
 - Ổ 3 chân - tiêu chuẩn Úc, TQ
- Sản xuất theo đơn đặt hàng



THIẾT KẾ MỚI - MỖI Ổ CẮM 1 MÀU - TRÁNH NHẦM LẪN, AN TOÀN HƠN!
NEW DESIGN - MULTICOLOR - NO CONFUSION AND SAFER!

www.sieuthicodien.com

ĐỐI VỚI LOẠI DÂY 3 RUỘT DẪN CÓ 3 LOẠI ĐẦU PHÍCH CẮM

TIÊU CHUẨN MỸ UL ; TIÊU CHUẨN CHÂU ÂU ; TIÊU CHUẨN ANH UK

THERE ARE 3 PLUG TYPES FOR 3 CORES WIRE US STANDARD, EU STANDARD, UK STANDARD

Ổ CẮM KÉO DÀI ĐẢ NĂNG XOAY

UNIVERSAL ROTATING EXTENSION SOCKET

Kiểu dáng thời trang hiện đại

Công suất tối đa 2200W - 3300W Max 10A - 16A 250V

Có bảo vệ quá tải bằng CB - Có nắp che an toàn

UNIVERSAL ROTATING EXTENSION SOCKET

- SAFETY LID PROTECTION - CB PROTECTION

- MAX CAPACITY 2200W - 3300W 10A - 16A 250V~



Để dễ dàng bắt lên tường, gắn chặt dưới sàn, mặt bàn, có thể xoay ở theo ý muốn, giúp việc cắm phích được thuận tiện.



Mã sản phẩm Code	Số ổ cắm No. of outlets	Số công tắc No. of switch	Chiều dài dây Wire length	Số lõi dây No. of core	Giá (VNĐ)	Price (USD)
3D32N2X	3	1	3m	2	105.000	5,00
3D52N2X	3	1	5m	2	115.000	5,47
3D33N2X	3	1	3m	3	120.000	5,71
Mã sản phẩm Code	Số ổ cắm No. of outlets	Số công tắc No. of switch	Chiều dài dây Wire length	Số lõi dây No. of core	Giá (VNĐ)	Price (USD)
3D32WN2X	3	1	3m	2	115.000	5,47
3D52WN2X	3	1	5m	2	125.000	6,00
3D33WN2X	3	1	3m	3	130.000	6,19

Đóng gói/ packing 10 chiếc/ thùng (10 pieces/box)

- Ổ 3 chân - tiêu chuẩn Châu Âu Schuko
 - Ổ 3 chân - tiêu chuẩn Mỹ
 - Ổ 3 chân - tiêu chuẩn Anh - BS
 - Ổ 3 chân - tiêu chuẩn Úc, TQ
- Sản xuất theo đơn đặt hàng

Mã sản phẩm Code	Số ổ cắm No. of outlets	Số công tắc No. of switch	Chiều dài dây Wire length	Số lõi dây No. of core	Giá (VNĐ)	Price (USD)
4D32N2X	4	1	3m	2	118.000	5,61
4D52N2X	4	1	5m	2	128.000	6,10
4D33N2X	4	1	3m	3	135.000	6,43
Mã sản phẩm Code	Số ổ cắm No. of outlets	Số công tắc No. of switch	Chiều dài dây Wire length	Số lõi dây No. of core	Giá (VNĐ)	Price (USD)
4D32WN2X	4	1	3m	2	128.000	6,10
4D52WN2X	4	1	5m	2	138.000	6,57
4D33WN2X	4	1	3m	3	145.000	6,90

Đóng gói/ packing 10 chiếc/ thùng (10 pieces/box)

- Ổ 3 chân - tiêu chuẩn Châu Âu Schuko
 - Ổ 3 chân - tiêu chuẩn Mỹ
 - Ổ 3 chân - tiêu chuẩn Anh - BS
 - Ổ 3 chân - tiêu chuẩn Úc, TQ
- Sản xuất theo đơn đặt hàng

Mã sản phẩm Code	Số ổ cắm No. of outlets	Số công tắc No. of switch	Chiều dài dây Wire length	Số lõi dây No. of core	Giá (VNĐ)	Price (USD)
6D32N2X	6	1	3m	2	165.000	7,85
6D52N2X	6	1	5m	2	175.000	8,33
6D33N2X	6	1	3m	3	180.000	8,75
Mã sản phẩm Code	Số ổ cắm No. of outlets	Số công tắc No. of switch	Chiều dài dây Wire length	Số lõi dây No. of core	Giá (VNĐ)	Price (USD)
6D32WN2X	6	1	3m	2	175.000	8,33
6D52WN2X	6	1	5m	2	185.000	8,81
6D33WN2X	6	1	3m	3	190.000	9,04

Đóng gói/ packing 10 chiếc/ thùng (10 pieces/box)

- Ổ 3 chân - tiêu chuẩn Châu Âu Schuko
 - Ổ 3 chân - tiêu chuẩn Mỹ
 - Ổ 3 chân - tiêu chuẩn Anh - BS
 - Ổ 3 chân - tiêu chuẩn Úc, TQ
- Sản xuất theo đơn đặt hàng



THIẾT KẾ MỚI - MỖI Ổ CẮM 1 MÀU - TRÁNH NHẦM LẪN, AN TOÀN HƠN!
NEW DESIGN - MULTICOLOR - NO CONFUSION AND SAFER!

www.sieuthicodien.com

ĐỐI VỚI LOẠI DÂY 3 RỤT DẪN CÓ 3 LOẠI ĐẦU PHÍCH CẮM

TIÊU CHUẨN MỸ UL ; TIÊU CHUẨN CHÂU ÂU CE ; TIÊU CHUẨN ANH UK

THERE ARE 3 PLUG TYPES FOR 3 CORES WIRE US STANDARD, EU STANDARD, UK STANDARD

Ổ CẮM KÉO DÀI ĐA NĂNG CÓ CỔNG SẠC USB 5V - 1A

Công suất tối đa 2200W - 3300W Max 10A - 16A 250V ~ Có bảo vệ quá tải bằng CB - Có nắp che an toàn

UNIVERSAL EXTENSION SOCKET - SAFETY LID PROTECTION - CB PROTECTION - MAX CAPACITY 2200W - 3300W 10A - 16A 250V~

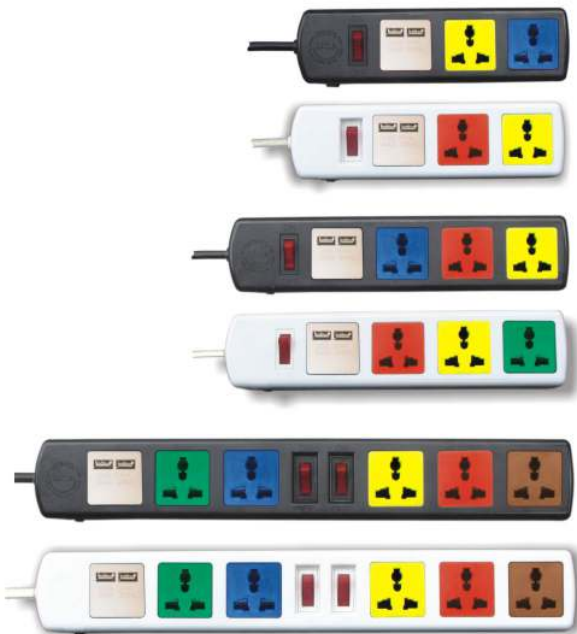

Mã sản phẩm Code	Số ổ cắm No. of outlets	Số công tắc No. of switch	Chiều dài dây Wire length	Số lõi dây No. of core	Giá (VNĐ) Price (USD)
3D32NUSB	3	1	3m	2	132.000 6,28

3D32WNUSB	3	1	3m	2	138.000 6,57
-----------	---	---	----	---	--------------

Mã sản phẩm Code	Số ổ cắm No. of outlets	Số công tắc No. of switch	Chiều dài dây Wire length	Số lõi dây No. of core	Giá (VNĐ) Price (USD)
4D32NUSB	4	1	3m	2	144.000 6,86

4D32WNUSB	4	1	3m	2	148.000 7,05
-----------	---	---	----	---	--------------

Mã sản phẩm Code	Số ổ cắm No. of outlets	Số công tắc No. of switch	Chiều dài dây Wire length	Số lõi dây No. of core	Giá (VNĐ) Price (USD)
6D32NUSB	6	2	3m	2	180.000 8,57

6D32WNUSB	6	2	3m	2	185.000 8,86
-----------	---	---	----	---	--------------

Đóng gói / packing 10 chiếc / thùng (10 pieces / box)

- Ổ 3 chân - tiêu chuẩn Châu Âu Schuko
 - Ổ 3 chân - tiêu chuẩn Mỹ
 - Ổ 3 chân - tiêu chuẩn Anh - BS
 - Ổ 3 chân - tiêu chuẩn Úc, TQ
- Sản xuất theo đơn đặt hàng

Ổ CẮM KÉO DÀI ĐA NĂNG XOAY CÓ CỔNG SẠC USB 5V - 1A

UNIVERSAL ROTATING EXTENSION SOCKET

KIỂU DÁNG THỜI TRANG HIỆN ĐẠI

Công suất tối đa 2200W - 3300W Max 10A - 16A 250V ~ Có bảo vệ quá tải bằng CB - Có nắp che an toàn

UNIVERSAL ROTATING EXTENSION SOCKET - SAFETY LID PROTECTION - CB PROTECTION - MAX CAPACITY 2200W - 3300W 10A - 16A 250V~



Mã sản phẩm Code	Số ổ cắm No. of outlets	Số công tắc No. of switch	Chiều dài dây Wire length	Số lõi dây No. of core	Giá (VNĐ) Price (USD)
3D32N2XUSB	3	1	3m	2	155.000 7,38

3D32WN2XUSB	3	1	3m	2	165.000 7,85
-------------	---	---	----	---	--------------

4D32N2XUSB	4	1	3m	2	168.000 8,00
------------	---	---	----	---	--------------

4D32WN2XUSB	4	1	3m	2	178.000 8,48
-------------	---	---	----	---	--------------

6D32N2XUSB	6	1	3m	2	215.000 10,23
------------	---	---	----	---	---------------

6D32WN2XUSB	6	1	3m	2	225.000 10,71
-------------	---	---	----	---	---------------

Đóng gói / packing 10 chiếc / thùng (10 pieces / box)

- Ổ 3 chân - tiêu chuẩn Châu Âu Schuko
 - Ổ 3 chân - tiêu chuẩn Mỹ
 - Ổ 3 chân - tiêu chuẩn Anh - BS
 - Ổ 3 chân - tiêu chuẩn Úc, TQ
- Sản xuất theo đơn đặt hàng



THIẾT KẾ MỚI - MỖI Ổ CẮM 1 MÀU - TRÁNH NHẦM LẪN, AN TOÀN HƠN!
NEW DESIGN - MULTICOLOR - NO CONFUSION AND SAFER!

26

ĐỐI VỚI LOẠI DÂY 3 RUỘT DẪN CÓ 3 LOẠI ĐẦU PHÍCH CẮM

TIÊU CHUẨN MỸ UL ; TIÊU CHUẨN CHÂU ÂU CE ; TIÊU CHUẨN ANH UK

THERE ARE 3 PLUG TYPES FOR 3 CORE WIRE TYPE. PLEASE USE THE CORRECT PLUG TYPE TO AVOID STANDARD

Bách Việt Industry Co., Ltd

Ổ CẮM KÉO DÀI QUAY TAY - CUỘN DÂY KÍN

Có bảo vệ quá tải bằng CB - Ổ đa năng có nắp che an toàn

HAND ROLLING EXTENSION SOCKET WITH TIGHT WIRE ROLLED - SAFETY LID PROTECTION - CB PROTECTION



Kiểu Đĩa Bay Mini MINI U.F.O. TYPE

Mã sản phẩm Code	Số ổ cắm No. of outlets	Số công tắc No. of switch	Chiều dài dây Wire length	Số lõi dây No. of core	Công suất Capacity	Giá (VNĐ)	Price (USD)
OQMN3-3	3	1	3m	2	10A	89.000	4,24

Đóng gói/ packing 10 chiếc/ thùng (10 pieces/box)

Kiểu Đĩa Bay U.F.O. TYPE

Mã sản phẩm Code	Số ổ cắm No. of outlets	Số công tắc No. of switch	Chiều dài dây Wire length	Số lõi dây No. of core	Công suất Capacity	Giá (VNĐ)	Price (USD)
---------------------	----------------------------	------------------------------	------------------------------	---------------------------	-----------------------	-----------	-------------



DB32-15A	3 ; 6	1	3m	2	15A	124.000	5,90
DB33-13A	3	1	3m	3 (kiểu phích UK)	13A	137.000	6,52
DB52-10A	3 ; 6	1	5m	2	10A	120.000	5,71
DB53-10A	3	1	5m	3	10A	155.000	7,38
DB10-2-10A	3 ; 6	1	10m	2	10A	138.000	6,57

Đóng gói/ packing 10 chiếc/ thùng (10 pieces/box)

- Ổ 3 chân - tiêu chuẩn Châu Âu Schuko
 - Ổ 3 chân - tiêu chuẩn Mỹ
 - Ổ 3 chân - tiêu chuẩn Anh - BS
 - Ổ 3 chân - tiêu chuẩn Úc, TQ
- Sản xuất theo đơn đặt hàng

Kiểu Xách Tay PORTABLE TYPE

Mã sản phẩm Code	Số ổ cắm No. of outlets	Số công tắc No. of switch	Chiều dài dây Wire length	Số lõi dây No. of core	Công suất Capacity	Giá (VNĐ)	Price (USD)
---------------------	----------------------------	------------------------------	------------------------------	---------------------------	-----------------------	-----------	-------------



XTD10-2-10A	3 ; 6	1	10m	2	10A	208.000	9,90
XTD10-2-15A	3 ; 6	1	10m	2	15A	230.000	10,95
XTD10-3-10A	3	1	10m	3	10A	290.000	13,81
XTD5-2-15A	3 ; 6	1	5m	2	15A	151.000	7,19
XTD10-3-15A	3	1	10m	3	15A	301.000	14,33
XTD10-3-13A	3	1	10m	3 (kiểu phích UK)	13A	301.000	14,33

Đóng gói/ packing 10 chiếc/ thùng (10 pieces/box)

- Ổ 3 chân - tiêu chuẩn Châu Âu Schuko
 - Ổ 3 chân - tiêu chuẩn Mỹ
 - Ổ 3 chân - tiêu chuẩn Anh - BS
 - Ổ 3 chân - tiêu chuẩn Úc, TQ
- Sản xuất theo đơn đặt hàng



ĐỐI VỚI LOẠI DÂY 3 RUỘT DẪN CÓ 3 LOẠI ĐẦU PHÍCH CẮM

TIÊU CHUẨN MỸ UL ; TIÊU CHUẨN CHÂU ÂU ; TIÊU CHUẨN ANH UK

THERE ARE 3 PLUG TYPES FOR 3 CORES WIRE US STANDARD, EU STANDARD, UK STANDARD

■ Ổ CẮM KÉO DÀI QUAY TAY KIỂU RULO

Có bảo vệ quá tải bằng CB - Ổ đa năng có nắp che an toàn

RULEAU TYPE EXTENSION SOCKET - SAFETY LID PROTECTION - CB PROTECTION



LOẠI PHỔ THÔNG COMMON TYPE

Mã sản phẩm Code	Số ổ cắm No. of outlets	Số công tắc No. of switch	Chiều dài dây Wire length	Số lõi dây No. of core	Công suất Capacity	Giá (VNĐ)	Price (USD)
QN20-2-10A	3 : 6	1	20m	2	10A	427.000	20,33
QN20-2-15A	3 : 6	1	20m	2	15A	432.000	20,57
QN20-3-10A	3	1	20m	3	10A	530.000	25,24
QN20-3-15A	3	1	20m	3	15A	613.000	29,19
QN20-3-13A	3	1	20m	3 (kiểu phích UK)	13A	613.000	29,19

Đóng gói/ packing 8 chiếc/ thùng (8 pieces/box)

- Ổ 3 chân - tiêu chuẩn Châu Âu Schuko
- Ổ 3 chân - tiêu chuẩn Mỹ
- Ổ 3 chân - tiêu chuẩn Anh - BS
- Ổ 3 chân - tiêu chuẩn Úc, TQ

Sản xuất theo đơn đặt hàng

Mã sản phẩm Code	Số ổ cắm No. of outlets	Số công tắc No. of switch	Chiều dài dây Wire length	Số lõi dây No. of core	Công suất Capacity	Giá (VNĐ)	Price (USD)
QT30-2-10A	3 : 6	1	30m	2	10A	602.000	28,67
QT30-2-15A	3 : 6	1	30m	2	15A	755.000	35,95
QT30-3-10A	3	1	30m	3	10A	875.000	41,67
QT30-3-15A	3	1	30m	3	15A	963.000	45,86
QT50-2-15A	3 : 6	1	50m	2	15A	1.138.000	54,19

LOẠI DÙNG CHO CÔNG TRƯỜNG FOR ROADWORKS

Mã sản phẩm Code	Số ổ cắm No. of outlets	Số công tắc No. of switch	Chiều dài dây Wire length	Loại dây Wire kind	Giá (VNĐ)	Price (USD)
QT2025	3 : 6	1	20m	2 x 2,5mm ²	875.000	41,67
QT3025	3 : 6	1	30m	2 x 2,5mm ²	1.192.000	56,76

Đóng gói/ packing 4 chiếc/ thùng (4 pieces/box)

- Ổ 3 chân - tiêu chuẩn Châu Âu Schuko
- Ổ 3 chân - tiêu chuẩn Mỹ
- Ổ 3 chân - tiêu chuẩn Anh - BS
- Ổ 3 chân - tiêu chuẩn Úc, TQ

Sản xuất theo đơn đặt hàng

LOẠI CHỐNG XOẮN DÂY ANTI-TWIST TYPE

Mã sản phẩm Code	Số ổ cắm No. of outlets	Số công tắc No. of switch	Chiều dài dây Wire length	Loại dây Wire kind	Giá (VNĐ)	Price (USD)
QTX2025	3 : 6	1	20m	2 x 2,5mm ²	1.093.000	52,05
QTX3025	3 : 6	1	30m	3 x 2,5mm ²	1.367.000	65,10

Đóng gói/ packing 1 chiếc/ thùng (1 pieces/box)

- Ổ 3 chân - tiêu chuẩn Châu Âu Schuko
- Ổ 3 chân - tiêu chuẩn Mỹ
- Ổ 3 chân - tiêu chuẩn Anh - BS
- Ổ 3 chân - tiêu chuẩn Úc, TQ

Sản xuất theo đơn đặt hàng



ĐỐI VỚI LOẠI DÂY 3 RUỘT DẪN CÓ 3 LOẠI ĐẦU PHÍCH CẮM

TIÊU CHUẨN MỸ UL ; TIÊU CHUẨN CHÂU ÂU CE ; TIÊU CHUẨN ANH UK

THERE ARE 3 PLUG TYPES FOR 3 CORES WIRE US STANDARD, EU STANDARD, UK STANDARD

■ CÁP NỐI DÀI EXTENSION CABLE



Mã sản phẩm Code	Chiều dài dây Wire length	Số lõi dây No. of core	Công suất Capacity	Giá (VNĐ)	Price (USD)	Đóng gói Packing chức/thùng pieces/box
C3-2-10A	3m	2	10A	39.000	1,86	30
C5-2-10A	5m	2	10A	54.000	2,57	25
C10-2-10A	10m	2	10A	96.000	4,57	25
C15-2-10A	15m	2	10A	131.000	6,24	20
C3-2-15A	3m	2	15A	57.000	2,71	25
C5-2-15A	5m	2	15A	82.000	3,90	20
C10-2-15A	10m	2	15A	153.000	7,29	20
C15-2-15A	15m	2	15A	218.000	10,38	15



CÁP CÔNG TRƯỜNG

CCT10-2-15A	10m	2	15A	213.000	10,14	12
CCT15-2-15A	15m	2	15A	306.000	14,57	10



LOẠI QUAY TAY - KHÔNG CHÂN

Mã sản phẩm Code	Chiều dài dây Wire length	Số lõi dây No. of core	Công suất Capacity	Giá (VNĐ)	Price (USD)	Đóng gói Packing chức/thùng pieces/box
QTX5015	50m	2	15A	1.039.000	49,48	1

■ THIẾT BỊ CHỐNG GIẬT CHO Ổ CẮM KÉO DÀI ANTI-ELECTRIC SHOCK EQUIPMENT

CÁC LOẠI Ổ CẮM ĐƯỢC LẮP THÊM THIẾT BỊ CHỐNG GIẬT
GIÁ HƯỚNG DẪN + 190.000 VNĐ
MÃ SẢN PHẨM ĐƯỢC GẮN THÊM CHỮ CG
VÍ DỤ: 8D32N-CG



Mạch điện tử và rơ le công suất 16A được gắn ngay đầu phích cắm để phát hiện dòng rò quá 15mA thì cắt nguồn điện cấp cho các ổ cắm. Đảm bảo an toàn tuyệt đối.



■ ĐẦU PHÍCH CẮM - Ổ ĐỔI NỔ

PLUG - ADAPTER



EU 2Ø4

Phích cắm tròn Ø4
Ø4 ,round pin plug
Giá/ 4.900 (VNĐ)
Price/ 0,23 (USD)
Đóng gói 100 chiếc/ thùng
Packing 100 pieces/box



EU 2Ø5

Phích cắm tròn Ø5
Ø5 ,round pin plug
Giá/ 5.500 (VNĐ)
Price/ 0,26 (USD)
Đóng gói 100 chiếc/ thùng
Packing 100 pieces/box



EU 2Ø4N

Phích cắm tròn Ø4 kiểu N
Ø4 ,round pin plug type N
Giá/ 9.000 (VNĐ)
Price/ 0,43(USD)
Đóng gói 200 chiếc/ thùng
Packing 200 pieces/box



EU 2Ø5N

Phích cắm tròn Ø5 kiểu N
Ø5 ,round pin plug type N
Giá/ 10.000 (VNĐ)
Price/ 0,48(USD)
Đóng gói 200 chiếc/ thùng
Packing 200 pieces/box



EU 2D

Phích cắm dẹt
Flat pin plug
Giá/ 6.500 (VNĐ)
Price/ 0,31(USD)
Đóng gói 100 chiếc/ thùng
Packing 100 pieces/box



PNTD

Phích cắm nối tròn sang phích dẹt
Flat adapter with 2 round Ø4 pin plug
Giá/ 9.800 (VNĐ)
Price/ 0,47 (USD)
Đóng gói 100 chiếc/ thùng
Packing 100 pieces/box



EU 2TD

Phích cắm nối âm cho phích tròn Ø4, phích tròn Ø5 và phích dẹt
Female for Ø4, Ø5 round & flat pin
Giá/ 12.000 (VNĐ)
Price/ 0,57 (USD)
Đóng gói 100 chiếc/ thùng
Packing 100 pieces/box

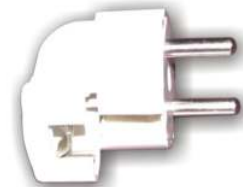

EU RØ5

Phích cắm tiêu chuẩn châu Âu Ø5 có cực nối đất
Ø5, European standard plug with neutral pole
Giá/ 16.000 (VNĐ)
Price/ 0,76 (USD)
Đóng gói 120 chiếc/ thùng
Packing 120 pieces/box



PUK

Phích cắm tiêu chuẩn châu Âu kiểu Anh kèm cầu chì 13A bên trong
European standard plug B5 type with 13A fuse inside
Giá/ 21.000 (VNĐ)
Price/ 1,00 (USD)
Đóng gói 100 chiếc/ thùng
Packing 100 pieces/box



PUKR

Phích cắm tiêu chuẩn châu Âu kiểu Anh chân cắm tròn
European standard plug with 13A fuse inside
Giá/ 24.000 (VNĐ)
Price/ 1,14 (USD)
Đóng gói 80 chiếc/ thùng
Packing 80 pieces/box



ONCØ4

Ổ cắm nối đa năng chân cắm tròn Ø4
Universal adapter with 2 round Ø4 pin plug
Giá/ 16.500 (VNĐ)
Price/ 0,79 (USD)
Đóng gói 180 chiếc/ thùng
Packing 180 pieces/box



ONCØ5

Ổ cắm nối đa năng chân cắm tròn Ø5
Universal adapter with 2 round Ø5 pin plug
Giá/ 16.500 (VNĐ)
Price/ 0,79 (USD)
Đóng gói 180 chiếc/ thùng
Packing 180 pieces/box



ONCD

Ổ cắm nối đa năng chân cắm dẹt
Universal adapter with 2 flat pin plug
Giá/ 16.500 (VNĐ)
Price/ 0,79 (USD)
Đóng gói 180 chiếc/ thùng
Packing 180 pieces/box



CQN10A

Công tắc kiểu quả nhót 10A - 250V
Oval switch 10A - 250V
Giá/ 12.000 (VNĐ)
Price/ 0,57 (USD)
Đóng gói 200 chiếc/ thùng
Packing 200 pieces/box



ON3NC4

Ổ cắm nối chia 3 ngã chân cắm tròn Ø4
Triple outlets adapter, round Ø4 pin plug
Giá/ 21.000 (VNĐ)
Price/ 1,00 (USD)
Đóng gói 50 chiếc/ thùng
Packing 50 pieces/box



ON3NC5

Ổ cắm nối chia 3 ngã chân cắm tròn Ø5
Triple outlets adapter, round Ø5 pin plug
Giá/ 21.000 (VNĐ)
Price/ 1,00 (USD)
Đóng gói 50 chiếc/ thùng
Packing 50 pieces/box



ON3NCD

Ổ cắm nối chia 3 ngã chân cắm dẹt
Triple outlets adapter, flat pin plug
Giá/ 21.000 (VNĐ)
Price/ 1,00 (USD)
Đóng gói 50 chiếc/ thùng
Packing 50 pieces/box

■ BỘ ĐỔI NỐI ĐA NĂNG DU LỊCH
TRAVELED UNIVERSAL PLUG ADAPTER



PHÍCH CẮM NỐI ĐỔI TRÒN RA DẸT



Ổ NỐI ĐA NĂNG CHÂN DẸT



CÓ THỂ XOAY CHÉO



NẮP CHE MẶT
KIỂU ANH



NẮP CHE MẶT
KIỂU ÚC, TRUNG QUỐC

BDNDL

Bộ đổi nối đa năng Du lịch
Traveled Universal plug adapter
Giá/ 97.000 (VND)
Price/ 4,62 (USD)
Đóng gói 20 chiếc/ hộp
Packing 20 pieces/box

DÙNG TẠI CÁC NƯỚC CÓ DỮ DẠNG Ổ CẮM TIÊU CHUẨN NHẬT, MỸ	DÙNG TẠI CÁC NƯỚC Ổ CẮM TIÊU CHUẨN CHÂU ÂU	DÙNG TẠI CÁC NƯỚC Ổ CẮM TIÊU CHUẨN ANH	DÙNG TẠI CÁC NƯỚC Ổ CẮM TIÊU CHUẨN ÚC, TQ
Chỉ cần dùng 1 ổ cắm nối Đa năng chân cắm dẹt, có thể xoay sang chéo.	Phích cắm đổi tròn ra dẹt + ổ đa năng chân dẹt	Phích cắm đổi tròn ra dẹt + nắp che mặt kiểu Anh	Phích cắm đổi tròn ra dẹt + nắp che mặt kiểu Úc, TQ
	2	1+2+3	1+2

■ ĐUI ĐÈN
LAMP HOLDER



DDXW

Đui đèn xoay màu trắng
Lamp holder (white)
Giá/ 5.500 (VND)
Price/ 0,26 (USD)
Đóng gói 80 chiếc/ thùng
Packing 80 pieces/box



DDXB

Đui đèn xoay màu đen
Lamp holder (black)
Giá/ 5.500 (VND)
Price/ 0,26 (USD)
Đóng gói 80 chiếc/ thùng
Packing 80 pieces/box



DDCP

Đui đèn liền phích cắm
Lamp holder with plug
Giá/ 8.000 (VND)
Price/ 0,38 (USD)
Đóng gói 40 chiếc/ thùng
Packing 40 pieces/box



DDX45

Đui đèn chéo 45°
Lamp holder (45°)
Giá/ 7.000 (VND)
Price/ 0,33 (USD)
Đóng gói 40 chiếc/ thùng
Packing 40 pieces/box



DDX90

Đui đèn vuông góc 90°
4A-250V
Lamp holder (90°)
Giá/ 7.000 (VND)
Price/ 0,33 (USD)
Đóng gói 40 chiếc/ thùng
Packing 40 pieces/box

■ CUỘN BIẾN DÒNG CURRENT TRANSFORMER



Mã SP/ Code	Diễn giải/Description	Giá(VND)	Price(USD)	Đóng gói/ Packing
Li5-300	5VA - 300A (300/5)	71.000	3,38	1/20
Li5-150	5VA - 150A (150/5)	71.000	3,38	
Li5-100	5VA - 100A (100/5)	71.000	3,38	



Mã SP/ Code	Diễn giải/Description	Giá(VND)	Price(USD)	Đóng gói/ Packing
Li15-400	15VA - 400A (400/5)	93.000	4,42	10/30
Li15-300	15VA - 300A (300/5)	93.000	4,42	
Li15-150	15VA - 150A (150/5)	77.000	3,67	
Li15-100	15VA - 100A (100/5)	77.000	3,67	

■ CỬA ĐỔI LƯU KHÍ CHO TỦ ĐIỆN DOOR CONVECTION FOR FLUSH MOUNTED ENCLOSURE

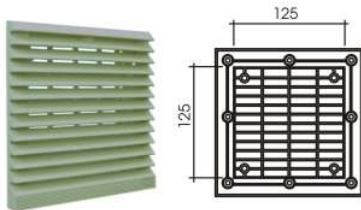

Mã SP/ Code	Diễn giải/Description	Giá(VND)	Price(USD)
LLTD 01	- Lưới lọc gió tủ điện Kích thước lắp đặt 125 x 125 - Có thể tháo lưới lọc ra làm sạch dễ dàng	70.000	3,33

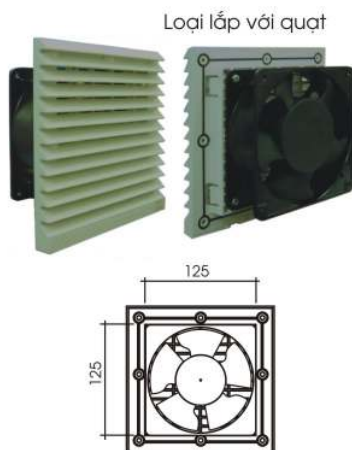

LLTDQ	- Lưới lọc gió tủ điện Kích thước lắp đặt 125 x 125 - Lắp với quạt 220V - 23W - Có thể tháo lưới lọc ra làm sạch dễ dàng	175.000	8,33
-------	---	---------	------

SERIES V20





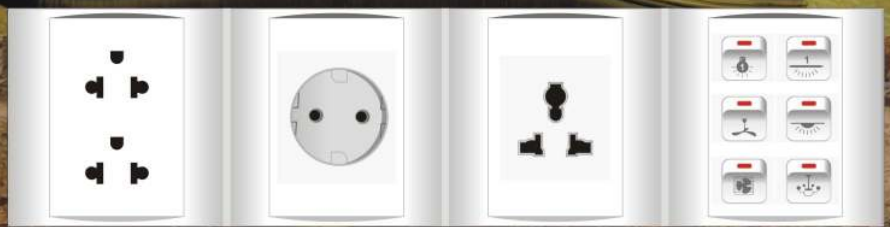



































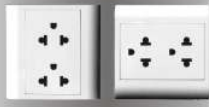



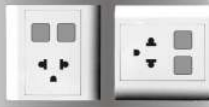





SERIES V20SM



V20 SERIES TIÊU CHUẨN ANH (BS)































SERIES V20		SERIES V20SM		Diễn giải/ Description	Đơn giá Price (VNĐ)	Price (USD)
Hình ảnh/ Picture	Mã SP/ Code	Hình ảnh/ Picture	Mã SP/ Code			
	V20S1X		V20SM1X	MẶT 1 LỖ VÀ VIÊN ĐƠN TRẮNG 1 Gang Plate & Single White Surround	8.900	0,42
	V20S2X		V20SM2X	MẶT 2 LỖ VÀ VIÊN ĐƠN TRẮNG 2 Gangs Plate & Single White Surround	8.900	0,42
	V20S3X		V20SM3X	MẶT 3 LỖ VÀ VIÊN ĐƠN TRẮNG 3 Gangs Plate & Single White Surround	8.900	0,42
	V20S4X		V20SM4X	MẶT 4 LỖ VÀ VIÊN ĐƠN TRẮNG 4 Gangs Plate & Single White Surround	11.500	0,55
	V20S5X		V20SM5X	MẶT 5 LỖ VÀ VIÊN ĐƠN TRẮNG 5 Gangs Plate & Single White Surround	11.500	0,55
	V20S6X		V20SM6X	MẶT 6 LỖ VÀ VIÊN ĐƠN TRẮNG 6 Gangs Plate & Single White Surround	11.500	0,55
	V20SU		V20SMU	Ổ CẮM ĐƠN 2 CHẤU 16A VÀ VIÊN ĐƠN TRẮNG 16A 2 Pin Single Socket & Single White Surround	22.000	1,05
	V20S2U		V20SM2U	Ổ CẮM ĐÔI 2 CHẤU 16A VÀ VIÊN ĐƠN TRẮNG 16A 2 Pin Double Socket & Single White Surround	33.600	1,60
	V20SUX		V20SMUX	Ổ CẮM ĐƠN 2 CHẤU 16A VỚI 1 LỖ VÀ VIÊN ĐƠN TRẮNG 16A 2 Pin Single Socket with 1 Gang & Single White Surround	24.000	1,14
	V20SU2X		V20SMU2X	Ổ CẮM ĐƠN 2 CHẤU 16A VỚI 2 LỖ VÀ VIÊN ĐƠN TRẮNG 16A 2 Pin Single Socket with 2 Gangs & Single White Surround	24.000	1,14
	V20S2UX		V20SM2UX	Ổ CẮM ĐÔI 2 CHẤU 16A VỚI 1 LỖ VÀ VIÊN ĐƠN TRẮNG 16A 2 Pin Double Socket with 1 Gangs & Single White Surround	31.500	1,50
	V20S2U2X		V20SM2U2X	Ổ CẮM ĐÔI 2 CHẤU 16A VỚI 2 LỖ VÀ VIÊN ĐƠN TRẮNG 16A 2 Pin Double Socket with 2 Gangs & Single White Surround	31.500	1,50
	V20S1830X		V20SM1830X	MẶT CHE TRƠN VÀ VIÊN ĐƠN TRẮNG Blank plate & Single White Surround	8.900	0,42

SERIES V20		SERIES V20SM			Đơn giá Price (VNĐ)	Price (USD)
Hình ảnh/ Picture	Mã SP/ Code	Hình ảnh/ Picture	Mã SP/ Code	Diễn giải/ Description		
	V20SU3		V20SMU3	Ổ CẮM ĐƠN 3 CHẤU 16A VÀ VIÊN ĐƠN TRẮNG 16A 3 Pin Single Socket & Single White Surround	27.000	1,29
	V20S2U3		V20SM2U3	Ổ CẮM ĐÔI 3 CHẤU 16A VÀ VIÊN ĐƠN TRẮNG 16A 3 Pin Double Socket & Single White Surround	40.000	1,90
	V20SU3X		V20SMU3X	Ổ CẮM ĐƠN 3 CHẤU 16A VỚI 1 LỖ VÀ VIÊN ĐƠN TRẮNG 16A 3 Pin Single Socket with 1 Gang & Single White Surround	30.500	1,45
	V20SU32X		V20SMU32X	Ổ CẮM ĐƠN 3 CHẤU 16A VỚI 2 LỖ VÀ VIÊN ĐƠN TRẮNG 16A 3 Pin Single Socket with 2 Gangs & Single White Surround	30.500	1,45
	V20SDN		V20SMDN	Ổ CẮM ĐƠN ĐA NĂNG 16A VÀ VIÊN ĐƠN TRẮNG 16A Universal Single Socket & Single White Surround	31.500	1,50
	V20SDNV		V20SMDNV	Ổ CẮM ĐƠN ĐA NĂNG ĐỨNG 16A VÀ VIÊN ĐƠN TRẮNG 16A Universal Single Socket & Single White Surround	31.500	1,50
	V20SDNVX		V20SMDNX	Ổ CẮM ĐƠN ĐA NĂNG 16A VỚI 1 LỖ VÀ VIÊN ĐƠN TRẮNG 16A Universal Single Socket with 1 Gang & Single White Surround	31.500	1,50
	V20SDNX		V20SMDNVX	Ổ CẮM ĐƠN ĐA NĂNG ĐỨNG 16A VỚI 1 LỖ VÀ VIÊN ĐƠN TRẮNG 16A Universal Single Socket with 1 Gang & Single White Surround	31.500	1,50
	V20SDN2X		V20SMDN2X	Ổ CẮM ĐƠN ĐA NĂNG 16A VỚI 2 LỖ VÀ VIÊN ĐƠN TRẮNG 16A Universal Single Socket with 2 Gangs & Single White Surround	31.500	1,50
	V20SDN2VX		V20SMDNV2X	Ổ CẮM ĐƠN ĐA NĂNG ĐỨNG 16A VỚI 2 LỖ VÀ VIÊN ĐƠN TRẮNG 16A Universal Single Socket with 2 Gangs & Single White Surround	31.500	1,50
	V20SCK		V20SMCK	Ổ CẮM ĐƠN KIỂU CHÂU ÂU SCHUKO 16A VÀ VIÊN ĐƠN TRẮNG 16A Eu standard schuko Single Socket & Single White Surround	47.000	2,24

LOẠI THEO TIÊU CHUẨN ANH (BS) - VẬT LIỆU BẰNG PC VÀ ĐẾ BẰNG MELAMIN URE

	V20S13S	Ổ CẮM ĐƠN 3 CHẤU VUÔNG KIỂU ANH 13A CÓ CÔNG TẮC NHỰA URÊ CHỐNG CHÁY VÀ PC Fire resistant 13A UK 3 pin Single Socket & Single White Surround	53.500	2,55
	V20S15S	Ổ CẮM ĐƠN 3 CHẤU TRÒN KIỂU ANH 15A CÓ CÔNG TẮC NHỰA URÊ CHỐNG CHÁY VÀ PC Fire resistant 15A UK 3 pin single Socket & Single White Surround	53.500	2,55
	V20SD25S	Ổ CẮM ĐÔI 3 CHẤU VUÔNG KIỂU ANH 13A CÓ CÔNG TẮC NHỰA URÊ CHỐNG CHÁY VÀ PC Fire resistant 13A UK 3 pin Double Socket & Single White Surround	115.000	5,48

SERIES V20		SERIES V20AM				
Hình ảnh/ Picture	Mã SP/ Code	Hình ảnh/ Picture	Mã SP/ Code	Diễn giải/ Description	Đơn giá Price (VND)	Price (USD)
	V20AMBP		V20AMMBP	CÔNG TẮC CHUÔNG Bell Push Switch	32.500	1,55
	V20AMBPV		V20AMMBPV	CÔNG TẮC CHUÔNG ĐỨNG Bell Push Switch	32.500	1,55
	V20A1D1		V20AM1D1	CÔNG TẮC ĐƠN 1 CHIỀU 10A 10A 250V 1 Gang 1 Way Switch	20.000	0,95
	V20A1D2		V20AM1D2	CÔNG TẮC ĐÔI 1 CHIỀU 10A 10A 250V 2 Gang 1 Way Switch	30.500	1,45
	V20A1D3		V20AM1D3	CÔNG TẮC BA 1 CHIỀU 10A 10A 250V 3 Gang 1 Way Switch	35.500	1,69
	V20A1D1N1		V20AM1D1N1	CÔNG TẮC ĐƠN 1 CHIỀU 10A CÓ ĐÈN BÁO 10A 250V 1 Gang 1 Way Switch with Indicator	30.500	1,45
	V20A1D2N2		V20AM1D2N2	CÔNG TẮC ĐÔI 1 CHIỀU 10A CÓ ĐÈN BÁO 10A 250V 2 Gangs 1 Way Switch with Indicator	37.800	1,80
	V20A1D3N3		V20AM1D3N3	CÔNG TẮC BA 1 CHIỀU 10A CÓ ĐÈN BÁO 10A 250V 3 Gangs 1 Way Switch with Indicator	50.000	2,40
	V20A2D1		V20AM2D1	CÔNG TẮC ĐƠN 2 CHIỀU 10A 10A 250V 1 Gang 2 Ways Switch	27.000	1,29
	V20A2D2		V20AM2D2	CÔNG TẮC ĐÔI 2 CHIỀU 10A 10A 250V 2 Gangs 2 Ways Switch	46.000	2,19
	V20A2D3		V20AM2D3	CÔNG TẮC BA 2 CHIỀU 10A 10A 250V 3 Gangs 2 Ways Switch	54.500	2,60
	V20A2D1N1		V20AM2D1N1	CÔNG TẮC ĐƠN 2 CHIỀU 10A CÓ ĐÈN BÁO 10A 250V 1 Gang 2 Ways Switch with Indicator	36.800	1,75
	V20A2D2N2		V20AM2D2N2	CÔNG TẮC ĐÔI 2 CHIỀU 10A CÓ ĐÈN BÁO 10A 250V 2 Gangs 2 Way Switch with Indicator	65.000	3,10
	V20A2D3N3		V20AM2D3N3	CÔNG TẮC BA 2 CHIỀU 10A CÓ ĐÈN BÁO 10A 250V 3 Gangs 2 Way Switch with Indicator	70.500	3,36

SERIES E20 ART





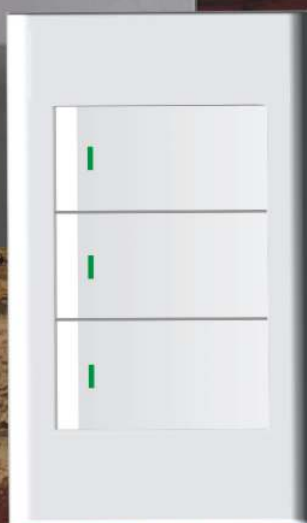
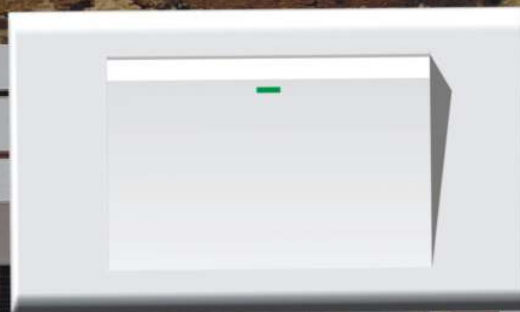

CÔNG TẮC BẢN TO SANG TRỌNG

LUXURY AND PREMIUM GANG PLATE



**ĐỀ DÀNG, TIỆN LỢI KHI THAO TÁC BẬT TẮT CÔNG TẮC
TRONG MỌI TRƯỜNG HỢP (TRONG BÓNG TỐI, NGƯỜI GIÀ MẮT KÉM...)**

SERIES E20 ART

Hình ảnh/ Picture	Mã SP/ Code	Diễn giải/ Description	Đóng gói/packing hộp/thùng Std. packing	Đơn giá Price (VNĐ)	Price (USD)
	E201D1	CÔNG TẮC ĐƠN CHỮ NHẬT 1 CHIỀU 10A 10A 250V 1 Gang 1 Way Switch	10/100	20.000	0,95
	E201D1N1	CÔNG TẮC ĐƠN CHỮ NHẬT 1 CHIỀU 10A CÓ ĐÈN BÁO 10A 250V 1 Gang 1 Way Switch with Indicator	10/100	25.000	1,19
	E202D1	CÔNG TẮC ĐƠN CHỮ NHẬT 2 CHIỀU 10A 10A 250V 1 Gang 2 Way Switch	10/100	28.500	1,36
	E202D1N1	CÔNG TẮC ĐƠN CHỮ NHẬT 2 CHIỀU 10A CÓ ĐÈN BÁO 10A 250V 1 Gang 2 Way Switch with Indicator	10/100	33.500	1,60
	E201D2	CÔNG TẮC ĐÔI CHỮ NHẬT 1 CHIỀU 10A 10A 250V 2 Gang 1 Way Switch	10/100	30.500	1,45
	E201D2N2	CÔNG TẮC ĐÔI CHỮ NHẬT 1 CHIỀU 10A CÓ ĐÈN BÁO 10A 250V 2 Gang 1 Way Switch with Indicator	10/100	36.800	1,75
	E202D2	CÔNG TẮC ĐÔI CHỮ NHẬT 2 CHIỀU 10A 10A 250V 2 Gang 2 Way Switch	10/100	47.000	2,24
	E202D2N2	CÔNG TẮC ĐÔI CHỮ NHẬT 2 CHIỀU 10A CÓ ĐÈN BÁO 10A 250V 2 Gang 2 Way Switch with Indicator	10/100	63.000	3,00
	E201D3	CÔNG TẮC BA CHỮ NHẬT 1 CHIỀU 10A 10A 250V 3 Gang 1 Way Switch	10/100	35.500	1,69
	E201D3N3	CÔNG TẮC BA CHỮ NHẬT 1 CHIỀU 10A CÓ ĐÈN BÁO 10A 250V 3 Gang 1 Way Switch with Indicator	10/100	50.500	2,40
	E202D3	CÔNG TẮC BA CHỮ NHẬT 2 CHIỀU 10A 10A 250V 3 Gang 2 Way Switch	10/100	55.500	2,64
	E202D3N3	CÔNG TẮC BA CHỮ NHẬT 2 CHIỀU 10A CÓ ĐÈN BÁO 10A 250V 3 Gang 2 Way Switch with Indicator	10/100	70.500	3,36
	E201D1N	CÔNG TẮC ĐƠN CHỮ NHẬT - BẮN NHỎ - 1 CHIỀU 10A 10A 250V 1 Gang 1 Way Switch	10/100	20.000	0,95
	E201D1N1N	CÔNG TẮC ĐƠN CHỮ NHẬT - BẮN NHỎ - 1 CHIỀU 10A CÓ ĐÈN BÁO 10A 250V 1 Gang 1 Way Switch with Indicator	10/100	24.000	1,15
	E202D1N	CÔNG TẮC ĐƠN CHỮ NHẬT - BẮN NHỎ - 2 CHIỀU 10A 10A 250V 1 Gang 2 Way Switch	10/100	26.000	1,24
	E202D1N1N	CÔNG TẮC ĐƠN CHỮ NHẬT - BẮN NHỎ - 2 CHIỀU 10A CÓ ĐÈN BÁO 10A 250V 1 Gang 2 Way Switch with Indicator	10/100	32.500	1,55
	E201D2N	CÔNG TẮC ĐÔI CHỮ NHẬT - BẮN NHỎ - 1 CHIỀU 10A 10A 250V 2 Gang 1 Way Switch	10/100	30.500	1,45
	E201D2N2N	CÔNG TẮC ĐÔI CHỮ NHẬT - BẮN NHỎ - 1 CHIỀU 10A CÓ ĐÈN BÁO 10A 250V 2 Gang 1 Way Switch with Indicator	10/100	36.800	1,75
	E202D2N	CÔNG TẮC ĐÔI CHỮ NHẬT - BẮN NHỎ - 2 CHIỀU 10A 10A 250V 2 Gang 2 Way Switch	10/100	47.000	2,24
	E202D2N2N	CÔNG TẮC ĐÔI CHỮ NHẬT - BẮN NHỎ - 2 CHIỀU 10A CÓ ĐÈN BÁO 10A 250V 2 Gang 2 Way Switch with Indicator	10/100	62.000	2,95
	E20MBP	CÔNG TẮC CHUÔNG CHỮ NHẬT Bell Push Switch	10/100	32.500	1,55
	E20MBPV	CÔNG TẮC CHUÔNG CHỮ NHẬT ĐỨNG Bell Push Switch	10/100	32.500	1,55

SERIES

E18

MẶT LỖ TRÒN VIỀN THẲNG
STANDARD ROUND GANG PLATE



SS198T

MẶT LỖ TRÒN VIỀN THẲNG GÓC TRÒN



S18AT

MẶT LỖ TRÒN VIỀN CONG
STANDARD ROUND GANG PLATE



E18S

MẶT LỖ VUÔNG VIỀN THẲNG
STANDARD SQUARE GANG PLATE



SS198V

MẶT LỖ VUÔNG VIỀN THẲNG GÓC TRÒN



S18AV

MẶT LỖ VUÔNG VIỀN CONG
FASHION SQUARE GANG PLATE



SS19

MẶT LIÊN KHỐI LỖ VUÔNG
4 CẠNH CONG GÓC TRÒN



SERIES **E18**
E18S

SERIES **SS198T**
SS198V

SERIES **S18AT**
S18AV

SERIES **SS19**





















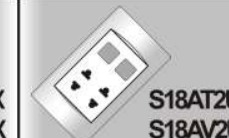



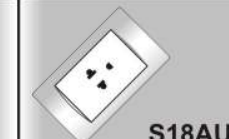

















Hình ảnh/ Picture Mã SP/ Code	Hình ảnh/ Picture Mã SP/ Code	Hình ảnh/ Picture Mã SP/ Code	Hình ảnh/ Picture Mã SP/ Code	Diễn giải/ Description	Đơn giá Price (VND)	Price (USD)
 E181X E18S1X	 SS198T1X SS198V1X	 S18AT1X S18AV1X	 SS191X	Mặt 1 lỗ 1 Gang Plate	8.900	0,42
 E182X E18S2X	 SS198T2X SS198V2X	 S18AT2X S18AV2X	 SS192X	Mặt 2 lỗ 2 Gang Plate	8.900	0,42
 E183X E18S3X	 SS198T3X SS198V3X	 S18AT3X S18AV3X	 SS193X	Mặt 3 lỗ 3 Gang Plate	8.900	0,42
 E184X E18S4X	 SS198T4X SS198V4X	 S18AT4X S18AV4X	 SS194X	Mặt 4 lỗ 4 Gang Plate	11.500	0,55
 E185X E18S5X	 SS198T5X SS198V5X	 S18AT5X S18AV5X	 SS195X	Mặt 5 lỗ 5 Gang Plate	11.500	0,55
 E186X E18S6X	 SS198T6X SS198V6X	 S18AT6X S18AV6X	 SS196X	Mặt 6 lỗ 6 Gang Plate	11.500	0,55
 SE18U	 SS198U	 S18AU	 SS19U	Ổ cắm đơn 2 chấu 16A 2 Pin Single Socket	24.000	1,14
 SE18UH	 SS198UH	 S18AUH	 SS19UH	Ổ cắm đơn 2 chấu - ngang 16A 2 Pin Single Socket	24.000	1,14
 SE182U	 SS1982U	 S18A2U	 SS192U	Ổ cắm đôi 2 chấu 16A 2 Pin Double Socket	33.500	1,60
 SE182UH	 SS1982UH	 S18A2UH	 SS192UH	Ổ cắm đôi 2 chấu - ngang 16A 2 Pin Double Socket	32.000	1,52
 E18UX E18SUX	 SS198TUX SS198VUX	 S18ATUX S18AVUX	 SS19UX	Ổ cắm đơn 2 chấu 16A với 1 lỗ 16A 2 Pin Single Socket with 1 Gang	24.000	1,14
 E18U2X E18SU2X	 SS198TU2X SS198VU2X	 S18ATU2X S18AVU2X	 SS19U2X	Ổ cắm đơn 2 chấu 16A với 2 lỗ 16A 2 Pin Single Socket with 2 Gangs	24.000	1,14

SERIES **E18**
E18S

SERIES **SS198T**
SS198V

SERIES **S18AT**
S18AV

SERIES **SS19**

Hình ảnh/ Picture Mã SP/ Code	Hình ảnh/ Picture Mã SP/ Code	Hình ảnh/ Picture Mã SP/ Code	Hình ảnh/ Picture Mã SP/ Code	Diễn giải/ Description	Đơn giá Price (VND)	Price (USD)
 SE183U	 SS1983U	 S18A3U	 SS193U	Ổ cắm ba 2 chấu 16A 16A 2 Pin Triple Socket	42.000	2,00
 E182UX E18S2UX	 SS198T2UX SS198V2UX	 S18AT2UX S18AV2UX	 SS192UX	Ổ cắm đôi 2 chấu 16A với 1 lỗ 16A 2 Pin Double Socket with 1 Gang	31.500	1,50
 E182U2X E18S2U2X	 SS198T2U2X SS198V2U2X	 S18AT2U2X S18AV2U2X	 SS192U2X	Ổ cắm đôi 2 chấu 16A với 2 lỗ 16A 2 Pin Double Socket with 2 Gangs	31.500	1,50
 SE18U3	 SS198U3	 S18AU3	 SS19U3	Ổ cắm đơn 3 chấu 16A 16A 3 Pin Single Socket	27.000	1,29
 SE182U3	 SS1982U3	 S18A2U3	 SS192U3	Ổ cắm đôi 3 chấu 16A 16A 3 Pin Double Socket	37.800	1,80
 E18U3X E18SU3X	 SS198TU3X SS198VU3X	 S18ATU3X S18AVU3X	 SS19U3X	Ổ cắm đơn 3 chấu 16A với 1 lỗ 16A 3 Pin Single Socket with 1 Gang	29.500	1,40
 E18U32X E18SU32X	 SS198TU32X SS198VU32X	 S18ATU32X S18AVU32X	 SS19U32X	Ổ cắm đơn 3 chấu 16A với 2 lỗ 16A 3 Pin Single Socket with 2 Gangs	29.500	1,40
 SE1830X	 SS19830X	 S18A30X	 SS1930X	Mặt che trơn Blank Plate	8.900	0,42
 E18SD	 SS198D	 S18AD	 SS19D	Ổ cắm đơn đa năng Universal Single Socket	30.500	1,45
 E18S2D	 SS1982D		 SS192D	Ổ cắm đôi đa năng Universal Double Socket	45.000	2,14
 E18SDX	 SS198VDX		 SS19DX	Ổ cắm đơn đa năng với 1 lỗ Universal Single Socket with 1 Gangs	30.500	1,38
 E18SD2X	 SS198VD2X		 SS19D2X	Ổ cắm đơn đa năng với 2 lỗ Universal Single Socket with 2 Gangs	30.500	1,45

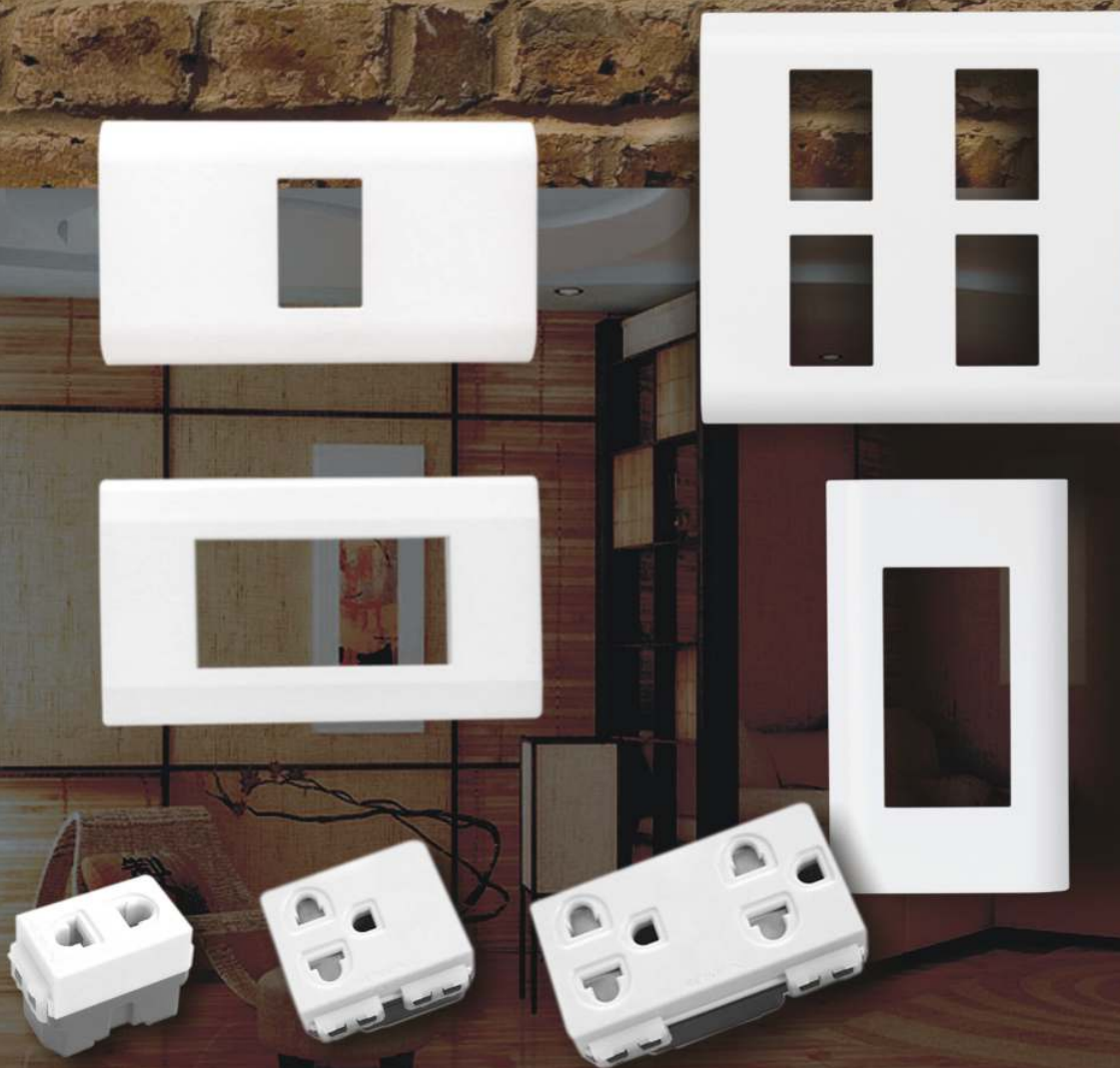



























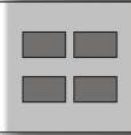

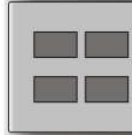

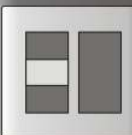

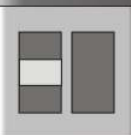

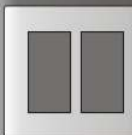

SERIES CONCEPT

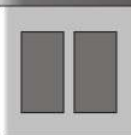
- TOÀN BỘ PHẦN NHỰA TIẾP XÚC VỚI CHI TIẾT DẪN ĐIỆN ĐƯỢC CHẾ TẠO BẰNG NHỰA NHIỆT RẮN MELAMIN URE - PHEROLIC
- PHẦN ĐẦU NỐI DÂY SỬ DỤNG CƠ CẤU KẸP MẶT PHẪNG LÀ CẤU TẠO TIẾP XÚC TỐT NHẤT VÀ DỄ THI CÔNG NHẤT CHO TẤT CẢ CÁC LOẠI DÂY DẪN ĐIỆN.

ALL PLASTIC PART CONTACTED WITH CONDUCTIVE PART MADE OF PLASTIC MATERIAL THAT HAS HIGH. WITH CONECTOR USES CONSTRUCT CLAMPING PLANE WHICH IS BEST CONTACT AND EASY TO DO FOR ALL ELECTRICAL CONDUCTOR WIRE.







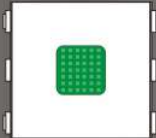

SERIES MODULE CONCEPT

MODULE CLC		MODULE PVLC		MODULE PDLC		Diễn giải/ <i>Description</i>	Đóng gói/packing hộp/thùng <i>Std. packing</i>	Đơn giá Price (VND)	Price (USD)	
Hình ảnh/ <i>Picture</i> - Mã sản phẩm/ <i>Code</i>	Hình ảnh/ <i>Picture</i> - Mã sản phẩm/ <i>Code</i>	Hình ảnh/ <i>Picture</i> - Mã sản phẩm/ <i>Code</i>	Hình ảnh/ <i>Picture</i> - Mã sản phẩm/ <i>Code</i>	Hình ảnh/ <i>Picture</i> - Mã sản phẩm/ <i>Code</i>	Hình ảnh/ <i>Picture</i> - Mã sản phẩm/ <i>Code</i>					
 CLC1X	 PVLC1X	 PDLC1X	 PVLC1X	 PDLC1X	 PDLC1X	MẶT CHỨA 1 MÔ-ĐUN <i>1 Gang Flush Plate</i>	20/200	8.000	0,38	
 CLC2X	 PVLC2X	 PDLC2X	 PVLC2X	 PDLC2X	 PDLC2X	MẶT CHỨA 2 MÔ-ĐUN <i>2 Gang Flush Plate</i>	20/200	8.000	0,38	
 CLC1XL	 PVLC1XL	 PDLC1XL	 PVLC1XL	 PDLC1XL	 PDLC1XL	MẶT CHỨA 3 MÔ-ĐUN CỖ NHỎ HOẶC 1 MÔ-ĐUN CỖ LỚN <i>Plate for 1 Elongated-size Module & 3 standard-sized Module</i>	20/200	8.000	0,38	
 CLC4X	 PVLC4X	 PDLC4X	 PVLC4X	 PDLC4X	 PDLC4X	MẶT CHỨA 4 MÔ-ĐUN <i>4 Gang Flush Plate</i>	10/100	13.000	0,62	
 CLC5XL	 PVLC5XL	 PDLC5XL	 PVLC5XL	 PDLC5XL	 PDLC5XL	MẶT CHỨA 5 MÔ-ĐUN CỖ NHỎ HOẶC 1 MÔ-ĐUN CỖ LỚN VÀ 2 MÔ-ĐUN CỖ NHỎ <i>5 Gang Flush Plate or Single Elongated-sized and Double gang Flush plate</i>	10/100	13.000	0,62	
 CLC2XL	 PVLC2XL	 PDLC2XL	 PVLC2XL	 PDLC2XL	 PDLC2XL	MẶT CHỨA 6 MÔ-ĐUN CỖ NHỎ HOẶC 2 MÔ-ĐUN CỖ LỚN <i>6 Gang Flush Plate or Double Elongated-sized</i>	10/100	13.000	0,62	
			LCMBP2S				IÚT NHẤN CHUÔNG (CỖ NHỎ) <i>Standard-sized Bell Switch Mechanism</i>	10/100	19.000	0,90
			LCMBP2L				IÚT NHẤN CHUÔNG (CỖ LỚN) <i>Elongated-sized Bell Switch Mechanism</i>	10/100	20.000	0,95

SERIES MODULE CONCEPT









Hình ảnh/ Picture	Mã SP/ Code	Diễn giải/ Description	Đóng gói/packing hộp/thùng Std. packing	Đơn giá Price (VNĐ)	Price (USD)
	LC1S	CÔNG TẮC 1 CHIỀU 1 CỰC (CỖ NHỎ) 16A - 250V <i>1 Way standard-sized Switch</i>	20/400	15.000	0,71
	LC2S	CÔNG TẮC 1 CHIỀU 2 CỰC(CỖ NHỎ) 16A - 250V <i>2 Way standard-sized Switch</i>	20/400	18.000	0,86
	LC3S	CÔNG TẮC CẦU THANG (CỖ NHỎ) 16A - 250V	20/400	22.000	1,05
	LC4S	CÔNG TẮC ĐẢO CHIỀU (CỖ NHỎ) 16A - 250V	20/400	24.000	1,14
	LC1M	CÔNG TẮC 1 CHIỀU 1 CỰC (CỖ TRUNG) 16A - 250V <i>1 Way Mid-sized Switch</i>	20/400	17.000	0,81
	LC2M	CÔNG TẮC 1 CHIỀU 2 CỰC (CỖ TRUNG) 16A - 250V <i>2 Way Mid-sized Switch</i>	20/400	20.000	0,95
	LC3M	CÔNG TẮC CẦU THANG (CỖ TRUNG) 16A - 250V	20/400	24.000	1,14
	LC4M	CÔNG TẮC ĐẢO CHIỀU (CỖ TRUNG) 16A - 250V	20/400	26.000	1,24
	LC1L	CÔNG TẮC 1 CHIỀU 1 CỰC (CỖ LỚN) 16A - 250V <i>1 Way Elongated-sized Switch</i>	20/200	19.000	0,90
	LC2L	CÔNG TẮC 1 CHIỀU 2 CỰC (CỖ LỚN) 16A - 250V <i>2 Way Elongated-sized Switch</i>	20/200	22.000	1,05
	LC3L	CÔNG TẮC CẦU THANG (CỖ LỚN) 16A - 250V	20/200	26.000	1,24
	LC4L	CÔNG TẮC ĐẢO CHIỀU (CỖ LỚN) 16A - 250V	20/200	26.000	1,24
	LCU	Ổ CẮM ĐƠN 2 CHẤU CÓ NẮP CHE 16A - 250V <i>16A - 250V 2 Pin Socket Mechanism with Shutter</i>	40/400	13.000	0,62
	LCU3	Ổ CẮM ĐƠN 3 CHẤU CÓ NẮP CHE 16A - 250V <i>16A - 250V Grounding Single Socket Mechanism with Shutter</i>	20/200	22.000	1,05
	LC2U3	Ổ CẮM ĐÔI 3 CHẤU CÓ NẮP CHE 16A - 250V <i>16A - 250V Grounding Double Socket Mechanism with Shutter</i>	20/200	29.000	1,38
	LCTEL	LỖ RA DÂY ĐIỆN THOẠI <i>Telephone wire chip</i>	50/500	4.000	0,19
	LCGVN	MIẾNG GÁ LỖ VUÔNG LOẠI NHỎ ĐỂ LẮP CHUNG CÁC PHỤ KIỆN (PHỤ KIỆN LẮP MẶT LỖ VUÔNG) TRANG 79	50/500	4.000	0,19
	LCGVT	MIẾNG GÁ LỖ VUÔNG LOẠI TRUNG ĐỂ LẮP CHUNG CÁC PHỤ KIỆN (PHỤ KIỆN LẮP MẶT LỖ VUÔNG) TRANG 79	50/500	4.000	0,19
	LCX	MIẾNG CHE TRƠN (CỖ NHỎ) <i>Blank chip (small)</i>	50/500	2.000	0,10
	LCBTD	CẦU CHỈ 220V - 10A <i>Fuse</i>		9.000	0,43

SERIES MODULE CONCEPT

MIẾNG GẮN LOẠI NHỎ CÓ SẴN PHỤ KIỆN <small>Hình ảnh/ Picture Mã SP/ Code</small>		MIẾNG GẮN LOẠI TRUNG CÓ SẴN PHỤ KIỆN <small>Hình ảnh/ Picture Mã SP/ Code</small>		<small>Diễn giải/ Description</small>	<small>Đóng gói/packing</small> <small>hộp/thùng</small> <small>Std. packing</small>	<small>Đơn giá</small> <small>Price</small> <small>(VNĐ)</small>	<small>Price</small> <small>(USD)</small>
				ĐÈN BẢO XANH 220V LOẠI MODULE <i>Green Neon Indicator 220V</i>	20/200	12.000	0,57
LCNGNN	LCNGNT						
				ĐÈN BẢO ĐỎ 220V LOẠI MODULE <i>Red Neon Indicator 220V</i>	20/200	12.000	0,57
LCNRDN	LCNRDT						
				Ổ CẮM TIVI 75 OHM LOẠI MODULE <i>75 Ohm TV socket</i>	20/200	30.000	1,43
LCTVN	LCTVT						
				Ổ CẮM ĐIỆN THOẠI 4 DÂY LOẠI MODULE <i>4 wires TEL socket</i>	10/100	42.000	2,00
LCRJ40N	LCRJ40T						
				Ổ CẮM MẠNG LAN MÁY TÍNH 8 DÂY LOẠI MODULE <i>8 wires LAN socket</i>	10/100	54.000	2,57
LCRJ88N	LCRJ88T						
				BỘ ĐIỀU TỐC QUẠT 400VA LOẠI MODULE <i>400VA fan control mechanism</i>	10/100	87.000	4,14
LC400XN	LC400XT						
				BỘ ĐIỀU CHỈNH SÁNG ĐÈN 500VA LOẠI MODULE <i>500VA dimmer mechanism</i>	10/100	83.000	3,95
LC500XN	LC500XT						
				BỘ ĐIỀU CHỈNH SÁNG ĐÈN 1000VA LOẠI MODULE <i>1000VA dimmer mechanism</i>	10/100	96.000	4,57
LC1000XN	LC1000XT						













Ổ CẮM SÀN VÀ PHỤ KIỆN

POP UP & ACCESSORIES

Hình ảnh/ Picture	Mã SP/ Code	Diễn giải/ Description	Đóng gói/packing hộp/thùng Std. packing	Đơn giá Price (VND)	Price (USD)
	LP001	MẶT Ổ CẮM SÀN LOẠI VUÔNG Pop - up socket plate - square type	1/1	542.000	25,80
	LCU	Ổ CẮM ĐƠN 2 CHẤU CÓ NẮP CHE 16A - 250V 16A - 250V 2 Pin Socket Mechanism with Shutter	20/400	13.000	0,62
	LCU3	Ổ CẮM ĐƠN 3 CHẤU CÓ NẮP CHE 16A - 250V 16A - 250V Grounding Single Socket Mechanism with Shutter	20/400	22.000	1,05
	LC2U3	Ổ CẮM ĐÔI 3 CHẤU CÓ NẮP CHE 16A - 250V 16A - 250V Grounding Double Socket Mechanism with Shutter	10/100	29.000	1,38
	LC5	MÔ ĐUN NỐI DÂY Ổ CẮM ÂM SÀN Cable Connector Modular for pop up	10/100	14.000	0,66
	LCTEL	LỖ RA DÂY ĐIỆN THOẠI Telephone wire chip	50/500	4.000	0,19
	LCGVN	MIẾNG GÁ LỖ VUÔNG LOẠI NHỎ ĐỂ LẮP CHUNG CÁC PHỤ KIỆN (PHỤ KIỆN LẮP MẶT LỖ VUÔNG) TRANG 73	50/500	4.000	0,19
	LCGVT	MIẾNG GÁ LỖ VUÔNG LOẠI TRUNG ĐỂ LẮP CHUNG CÁC PHỤ KIỆN (PHỤ KIỆN LẮP MẶT LỖ VUÔNG) TRANG 73	50/500	4.000	0,19
	LCX	MIẾNG CHE TRƠN (CỖ NHỎ)	50/500	2.000	0,10









THIẾT BỊ CHUYÊN DỤNG VÀ THIẾT BỊ CHO KHÁCH SẠN

SPECIALIZED EQUIPMENT AND EQUIPMENT FOR HOTEL

Hình ảnh/ Picture Mã SP/ Code	Diễn giải/ Description	Đóng gói/packing hộp/thùng Std. packing	Đơn giá Price (VNĐ)	Price (USD)
	SE18KTA BỘ CÔNG TẮC NGẮT ĐIỆN CHÌA KHÓA KIỂU A 20A - 250V 250V - 20A KEY SWITCH	5/50	152.000	7,24
	SE18KTB BỘ CÔNG TẮC NGẮT ĐIỆN CHÌA KHÓA KIỂU B 20A - 250V 250V - 20A KEY SWITCH	5/50	152.000	7,24
	SEKTA CHÌA KHÓA BỘ CÔNG TẮC NGẮT ĐIỆN KIỂU A KEY SWITCH - TYPE A		24.000	1,14
	SEKTB CHÌA KHÓA BỘ CÔNG TẮC NGẮT ĐIỆN KIỂU B KEY SWITCH - TYPE B		19.000	0,90
	E20501 BỘ CÔNG TẮC NGẮT ĐIỆN DÙNG CHÌA KHÓA THẺ 30A - 250V 250V - 30A SAVING KEY CARD SWITCH	5/50	183.000	8,71
	V20S501 BỘ CÔNG TẮC NGẮT ĐIỆN DÙNG CHÌA KHÓA THẺ 30A - 250V LOẠI MẶT VUÔNG 250V - 30A SAVING KEY CARD SWITCH - SQUARE TYPE	5/50	183.000	8,71
	SEKT501 THẺ TỬ KEY CARD		14.000	0,67
	E20T2727 Ổ CẮM DAO CẠO RẪU 110V/240V - 20VA CÓ BẢO VỆ QUÁ TẢI 110V/240V - 20VA SHAVER SOCKET WITH OVERLOAD CUT-OUT	1/10	365.000	17,38
	E20WBP NÚT NHẤN CHUÔNG CỬA BELL PUSH SWITCH	1/30	40.000	1,90
	E20WBH HỘP CHUÔNG CỬA VỚI CÁCH CỬA ★★★★★ ĐIỀU CHỈNH ÂM LƯỢNG (CHỈ CÓ Ở LIOA) BELL BOX	1/10	102.000	4,86
	GV1  CHI TIẾT GẮN PHỤ KIỆN CÓ LỖ VUÔNG VỚI MẶT KIM LOẠI CHO BẢNG TỬ ĐẦU GIƯỜNG KHÁCH SẠN SQUARE GANG PART INSTALLED ON METAL PLATE FOR ELECTRICAL CONTROL BOARD IN HOTEL ROOM	50/500	4.000	0,19

PHỤ KIỆN LẮP CHUNG CHO SERIES E18, E18S, S18A, SS198, E20 ART

ACCESSORIES FOR SERIES E18, E18S, S18A, SS198, E20 ART

Hình ảnh/ Picture	Mã SP/ Code	Diễn giải/ Description	Đóng gói/packing hộp/thùng Std. packing	Đơn giá Price (VNĐ)	Price (USD)
	WPC - H	MẶT CHỐNG NƯỚC THEO CHIỀU NGANG HORIZONTAL WATER RESISTANT PLATE	5/50	57.000	2,71
	WPC - V	MẶT CHỐNG NƯỚC THEO CHIỀU ĐỨNG VERTICAL WATER RESISTANT PLATE	5/50	57.000	2,71
	SE9221M S18A9221M SS1989221M	MẶT MCB ĐƠN VÀ VIÊN ĐƠN TRẮNG KIỂU M SINGLE MCB PLATE & SINGLE WHITE SURROUND TYPE M	20/200	8.500	0,40
	SE9222M S18A9222M SS1989222M	MẶT MCB ĐÔI VÀ VIÊN ĐƠN TRẮNG KIỂU M DOUBLE MCB PLATE & SINGLE WHITE SURROUND TYPE M	20/200	8.500	0,40
	SEMCCBA S18AMCCBA SS198MCCBA	MẶT CHỨA 1 MCCB 2P VỚI VIÊN ĐƠN TRẮNG MCCB 2 POLE PLATE & SINGLE WHITE SURROUND	10/100	8.500	0,40
	SE18WS	VIÊN ĐƠN TRẮNG (DÙNG CHO E18, E18S, E20 ART) SINGLE WHITE SURROUND	20/200	4.000	0,19
	S18AWS	VIÊN ĐƠN TRẮNG (DÙNG CHO S18AT, S18AV)	20/200	4.500	0,21
	SS198WS	VIÊN ĐƠN TRẮNG (DÙNG CHO SS198T, SS198V)	20/200	4.500	0,21
	SE182WS	VIÊN ĐÔI TRẮNG DOUBLE WHITE SURROUND	10/100	7.000	0,33

PHỤ KIỆN LẮP CHUNG CHO V20, V20SM, V20AM

ACCESSORIES FOR SERIES V20, V20SM, V20AM

	V20SWPC	MẶT CHỐNG NƯỚC CHO CÁC MẶT VUÔNG V20S, V20 ART WATER RESISTANT PLATE	5/50	57.000	2,71
	V20WS	VIÊN ĐƠN TRẮNG SINGLE WHITE SURROUND	20/200	4.000	0,19
	V20WS3257	VIÊN ĐÔI TRẮNG DOUBLE WHITE SURROUND	10/100	7.000	0,33
	V20WS3357	VIÊN BA TRẮNG DOUBLE WHITE SURROUND	10/100	10.000	0,48
	V20WS3457	VIÊN BỐN TRẮNG DOUBLE WHITE SURROUND	10/100	13.500	0,64
	V20SM3157	VIÊN ĐƠN CONG V20 V20 SINGLE SURROUND	20/200	4.500	0,21
	V20SM3257	VIÊN ĐÔI CONG V20 V20 DOUBLE SURROUND	10/100	7.500	0,35
	V20SM3357	VIÊN BA CONG V20 V20 TRIPLE SURROUND	10/100	11.000	0,52
	V20SM3457	VIÊN BỐN CONG V20 V20 FOUR SURROUND	10/100	14.000	0,66

PHỤ KIỆN LẮP VỚI MẶT CÓ LỖ TRÒN

ACCESSORIES FOR STANDARD ROUND GANG PLATE.

Hình ảnh/ Picture Mã SP/ Code	Diễn giải/ Description	Đơn giá Price (VND)	Price (USD)
E1812M	HẠT CÔNG TẮC TRÒN 1 CHIỀU 10A NẮP MÀU TRẮNG 10A 1 WAY WHITE SWITCH (Đóng gói 100c/hộp - 1000c/thùng)	8.500	0,40
E1812M20	MỚI! HẠT CÔNG TẮC TRÒN 1 CHIỀU 20A NẮP MÀU TRẮNG 20A 1 WAY WHITE SWITCH (Đóng gói 100c/hộp - 1000c/thùng)	13.000	0,62
E18M	HẠT CÔNG TẮC TRÒN 2 CHIỀU 10A NẮP MÀU TRẮNG 10A 2 WAY WHITE SWITCH (Đóng gói 100c/hộp - 1000c/thùng)	13.500	0,64
E18MD20	HẠT CÔNG TẮC TRÒN 2 CỰC 20A NẮP MÀU TRẮNG 20A DOUBLE POLE WHITE SWITCH (Đóng gói 100c/hộp - 1000c/thùng)	45.000	2,14
E18MBP2	NÚT NHẤN CHUÔNG LOẠI TRÒN BELL PUSH SWITCH (Đóng gói 100c/hộp - 1000c/thùng)	23.000	1,10
 E18NWT E18NRD E18NGN Trắng/ White Đỏ/ Red Xanh/ Green	HẠT ĐÈN BẢO 220V LOẠI TRÒN CÓ DÂY CHỖ SẴN CÓ 3 MÀU NEON INDICATOR 220V (Đóng gói 100c/hộp - 1000c/thùng)	10.000	0,48
 E18NR E18NG	HẠT ĐÈN BẢO 220V LOẠI TRÒN KHÔNG DÂY NEON INDICATOR 220V (Đóng gói 100c/hộp - 1000c/thùng)	11.000	0,52
E18TV75MS	Ổ CẮM TIVI 75OHM LOẠI TRÒN 75 OHM TV SOCKET (Đóng gói 100c/hộp - 1000c/thùng)	23.000	1,10
E18RJ40	Ổ CẮM ĐIỆN THOẠI 4 DÂY LOẠI TRÒN 4 WIRES TEL SOCKET (Đóng gói 50c/hộp - 500c/thùng)	34.000	1,62
E18RJ88	Ổ CẮM MẠNG LAN MÁY TÍNH 8 DÂY LOẠI TRÒN 8 WIRES LAN SOCKET (Đóng gói 50c/hộp - 500c/thùng)	41.000	1,95
E400VX	BỘ ĐIỀU TỐC QUẠT 400VA LOẠI TRÒN 400VA FAN CONTROL MECHANISM (Đóng gói 20c/hộp - 200c/thùng)	69.000	3,29
E500VX	BỘ CHỈNH SÁNG ĐÈN 500VA LOẠI TRÒN 500VA DIMMER MECHANISM (Đóng gói 20c/hộp - 200c/thùng)	65.000	3,10
E1000VX	BỘ CHỈNH SÁNG ĐÈN 1000VA LOẠI TRÒN 1000VA DIMMER MECHANISM (Đóng gói 20c/hộp - 200c/thùng)	78.000	3,71

Hình ảnh/ Picture Mã SP/ Code	Hình ảnh/ Picture Diễn giải/ Description	Đơn giá Price (VND)	Price (USD)	
E1812MSD1	 E1812MSD	8.500	0,40	
E1812MSD2		8.500	0,40	
E1812MSD3		8.500	0,40	
E1812MSD4		8.500	0,40	
E1812MSD5	HẠT CÔNG TẮC TRÒN 1 CHIỀU 10A NẮP MÀU TRẮNG CÓ DẤU NHẬN BIẾT ĐÈN SỢI ĐỐT HOẶC ĐÈN COMPACT ĐÁNH SỐ TỪ 1 - 6 10A 1 Way White Switch, sign recognition (incandescent, compact fluorescent light bulbs) No. 1 to 6 (Đóng gói 100c/hộp - 1000c/thùng)	8.500	0,40	
E1812MSD6		8.500	0,40	
E1812MDT1	 E1812MDT	8.500	0,40	
E1812MDT2		8.500	0,40	
E1812MDT3		8.500	0,40	
E1812MDT4		HẠT CÔNG TẮC TRÒN 1 CHIỀU 10A NẮP MÀU TRẮNG CÓ DẤU NHẬN BIẾT ĐÈN TỤY P ĐÁNH SỐ TỪ 1 - 6 10A 1 Way White Switch, sign recognition (fluorescent lamps) No. 1 to 6 (Đóng gói 100c/hộp - 1000c/thùng)	8.500	0,40
E1812MDT5			8.500	0,40
E1812MDT6			8.500	0,40
E1812MDC	HẠT CÔNG TẮC TRÒN 1 CHIỀU 10A NẮP MÀU TRẮNG CÓ DẤU NHẬN BIẾT ĐÈN CHỤM 10A 1 Way White Switch, sign recognition (Chandeliers)	8.500	0,40	
E1812MOT	HẠT CÔNG TẮC TRÒN 1 CHIỀU 10A NẮP MÀU TRẮNG CÓ DẤU NHẬN BIẾT ĐÈN ỐP TRẦN, ĐÈN DOWNLIGHT 10A 1 Way White Switch, sign recognition (wall light, downlight)	8.500	0,40	
E1812MQH	HẠT CÔNG TẮC TRÒN 1 CHIỀU 10A NẮP MÀU TRẮNG CÓ DẤU NHẬN BIẾT QUẠT THÔNG GIÓ, QUẠT HÚT 10A 1 Way White Switch, sign recognition (ventilation fan)	8.500	0,40	
E1812MQT	HẠT CÔNG TẮC TRÒN 1 CHIỀU 10A NẮP MÀU TRẮNG CÓ DẤU NHẬN BIẾT QUẠT TRẦN 10A 1 Way White Switch, sign recognition (ceiling fan)	8.500	0,40	

(Đóng gói 100c/hộp - 1000c/thùng)

PHỤ KIỆN LẮP VỚI MẶT CÓ LỖ VUÔNG

ACCESSORIES FOR STANDARD SQUARE GANG PLATE.

Hình ảnh/ Picture Mã SP/ Code	Diễn giải/ Description	Đơn giá Price (VND)	Price (USD)
E18S12M	HẠT CÔNG TẮC VUÔNG 1 CHIỀU 10A NẮP MÀU TRẮNG 10A 1 WAY WHITE SWITCH (Đóng gói 100c/hộp - 1000c/thùng)	8.500	0,40
E18S12M20	MỚI HẠT CÔNG TẮC VUÔNG 1 CHIỀU 20A NẮP MÀU TRẮNG 20A 1 WAY WHITE SWITCH (Đóng gói 100c/hộp - 1000c/thùng)	13.000	0,62
E18SM	HẠT CÔNG TẮC VUÔNG 2 CHIỀU 10A NẮP MÀU TRẮNG 10A 2 WAY WHITE SWITCH (Đóng gói 100c/hộp - 1000c/thùng)	13.500	0,64
E18SMD20	HẠT CÔNG TẮC VUÔNG 2 CỰC 20A NẮP MÀU TRẮNG 20A DOUBLE POLE WHITE SWITCH (Đóng gói 100c/hộp - 1000c/thùng)	45.000	2,14
E18SMBP2	NÚT NHẤN CHUÔNG LOẠI VUÔNG BELL PUSH SWITCH (Đóng gói 100c/hộp - 1000c/thùng)	23.000	1,10
E18SNWT E18SNRD E18SNGN	HẠT ĐÈN BẢO 220V LOẠI VUÔNG CÓ DÂY CHỖ SẮN CÓ 3 MÀU NEON INDICATOR 220V (Đóng gói 100c/hộp - 1000c/thùng)	10.000	0,48
E18SNR E18SNG	HẠT ĐÈN BẢO 220V LOẠI VUÔNG KHÔNG DÂY NEON INDICATOR 220V (Đóng gói 100c/hộp - 1000c/thùng)	11.000	0,52
E18STV75MS	Ổ CẮM TIVI 75OHM LOẠI VUÔNG 75 OHM TV SOCKET (Đóng gói 100c/hộp - 1000c/thùng)	23.000	1,10
E18SRJ40	Ổ CẮM ĐIỆN THOẠI 4 DÂY LOẠI VUÔNG 4 WIRES TEL SOCKET (Đóng gói 50c/hộp - 500c/thùng)	34.000	1,62
E18SRJ88	Ổ CẮM MẠNG LAN MÁY TÍNH 8 DÂY LOẠI VUÔNG 8 WIRES LAN SOCKET (Đóng gói 50c/hộp - 500c/thùng)	41.000	1,95
SE400VX	BỘ ĐIỀU TỐC QUẠT 400VA LOẠI VUÔNG 400VA FAN CONTROL MECHANISM (Đóng gói 20c/hộp - 200c/thùng)	69.000	3,29
SE500VX	BỘ CHỈNH SÁNG ĐÈN 500VA LOẠI VUÔNG 500VA DIMMER MECHANISM (Đóng gói 20c/hộp - 200c/thùng)	65.000	3,10
SE1000VX	BỘ CHỈNH SÁNG ĐÈN 1000VA LOẠI VUÔNG 1000VA DIMMER MECHANISM (Đóng gói 20c/hộp - 200c/thùng)	78.000	3,71

Hình ảnh/ Picture Mã SP/ Code	Hình ảnh/ Picture Diễn giải/ Description	Đơn giá Price (VND)	Price (USD)
E18S12MSD1	E18S12MSD	8.500	0,40
E18S12MSD2		8.500	0,40
E18S12MSD3		8.500	0,40
E18S12MSD4	HẠT CÔNG TẮC VUÔNG 1 CHIỀU 10A NẮP MÀU TRẮNG CÓ DẤU NHẬN BIẾT ĐÈN SỢI ĐỐT HOẶC ĐÈN COMPACT ĐÁNH SỐ TỪ 1 - 6 10A 1 Way White Switch, sign recognition (incandescent, compact fluorescent light bulbs) No. 1 to 6 (Đóng gói 100c/hộp - 1000c/thùng)	8.500	0,40
E18S12MSD5		8.500	0,40
E18S12MSD6		8.500	0,40
E18S12MDT1	E18S12MDT	8.500	0,40
E18S12MDT2		8.500	0,40
E18S12MDT3		8.500	0,40
E18S12MDT4	HẠT CÔNG TẮC VUÔNG 1 CHIỀU 10A NẮP MÀU TRẮNG CÓ DẤU NHẬN BIẾT ĐÈN TUYP ĐÁNH SỐ TỪ 1 - 6 10A 1 Way White Switch, sign recognition (fluorescent lamps) No. 1 to 6	8.500	0,40
E18S12MDT5		8.500	0,40
E18S12MDT6		8.500	0,40
E18S12MDC	HẠT CÔNG TẮC VUÔNG 1 CHIỀU 10A NẮP MÀU TRẮNG CÓ DẤU NHẬN BIẾT ĐÈN CHÙM 10A 1 Way White Switch, sign recognition (Chandeliers)	8.500	0,40
E18S12MOT	HẠT CÔNG TẮC VUÔNG 1 CHIỀU 10A NẮP MÀU TRẮNG CÓ DẤU NHẬN BIẾT ĐÈN ỐP TRẦN, ĐÈN DOWNLIGHT 10A 1 Way White Switch, sign recognition (wall light, downlight)	8.500	0,40
E18S12MQH	HẠT CÔNG TẮC VUÔNG 1 CHIỀU 10A NẮP MÀU TRẮNG CÓ DẤU NHẬN BIẾT QUẠT THÔNG GIÓ, QUẠT HÚT 10A 1 Way White Switch, sign recognition (ventilation fan)	8.500	0,40
E18S12MQT	HẠT CÔNG TẮC VUÔNG 1 CHIỀU 10A NẮP MÀU TRẮNG CÓ DẤU NHẬN BIẾT QUẠT TRẦN 10A 1 Way White Switch, sign recognition (ceiling fan)	8.500	0,40

(Đóng gói 100c/hộp - 1000c/thùng)

ĐỂ ÂM, ĐỂ NỔ LẮP CÁC MẶT TIÊU CHUẨN CHỮ NHẬT

FLUSH BOXES AND SURFACE BOXES

Ghi chú: Để kèm theo 2 vít M4, mã hàng thêm đuôi V và có giá + 200VND

Note: Product code with V at the end Flush box include 2 crew M4 and additional cost is 200VND

Hình ảnh/ Picture	Mã SP/ Code	Diễn giải/ Description	Đóng gói/packing Số lượng/thùng Std. Packing	Đơn giá Price (VNE)	Price (USD)
	SE2157	ĐỂ ÂM ĐƠN TỰ CHỐNG CHÁY DÙNG CHO CÁC MẶT CHỮ NHẬT <i>Fire Resistant Material Single Flush Box</i>	100	3.300	0,16
	SE2157D	ĐỂ ÂM ĐÔI TỰ CHỐNG CHÁY DÙNG CHO CÁC MẶT CHỮ NHẬT <i>Fire Resistant Material Double Flush Box</i>	50	11.000	0,52
	SECK157	ĐỂ NỔ ĐƠN ABS DÙNG CHO CÁC MẶT CHỮ NHẬT <i>Single Surface Box</i>	100	5.200	0,25
	SECK157D	ĐỂ NỔ ĐÔI ABS DÙNG CHO CÁC MẶT CHỮ NHẬT <i>Double Surface Box</i>	50	13.600	0,65
	SECK257	ĐỂ NỔ ĐƠN ABS DÙNG CHO CÁC MẶT MODULE CONCEPT <i>ABS Single Surface Box for Module Concept plate</i>	100	5.200	0,25
	SECK257D	ĐỂ NỔ ĐÔI (ABS) DÙNG CHO CÁC MẶT MODULE CONCEPT <i>Fire Resistant Material Square double surface Box for Module Concept type</i>	50	13.600	0,65
	SE4157D	ĐỂ ÂM ĐÔI TỰ CHỐNG CHÁY DÙNG CHO CÁC MẶT MODULE CONCEPT <i>Fire Resistant Material Square double Flush Box for Module Concept type</i>	50	11.000	0,52
	E20T2727D	ĐỂ ÂM LẮP MẶT Ổ CẮM CẠO RÀU <i>Fire Resistant Material Flush Box for Shaver Socket</i>	50	11.000	0,52
	SE100M	ĐỂ ÂM TỰ CHỐNG CHÁY CHỨA CẦU DAO (MCB) <i>Fire Resistant Flush Box for MCB</i>	80	5.200	0,25
	SE2157C	ĐỂ ÂM ĐƠN TỰ CHỐNG CHÁY DÙNG CHO CÁC MẶT CHỮ NHẬT (CÓ TẠI BẮT VÍT KIM LOẠI) <i>Fire Resistant Material Single Flush Box</i>	100	2.600	0,12

ĐỂ ÂM, ĐỂ NỔI LẮP CÁC MẶT SERI V VÀ BS (ANH)

FLUSH BOXES AND SURFACE BOXES

Ghi chú: Để kèm theo 2 vít M4, mã hàng thêm đuôi V và có giá + 200VNĐ

Note: Product code with V at the end Flush box include 2 crew M4 and additional cost is 200VND

Hình ảnh/ Picture	Mã SP/ Code	Diễn giải/ Description	Đóng gói/packing Số lượng/thùng Std. Packing	Đơn giá Price (VNĐ)	Price (USD)
	SE238	ĐỂ NỔI ĐƠN ABS Square Single Surface Box	120	5.000	0,24
	SE3157	ĐỂ ÂM ĐƠN Square Single Flush Box	100	4.000	0,19
	SE3257	ĐỂ ÂM ĐÔI Square Double Flush Box	50	9.000	0,43
	SE3357	ĐỂ ÂM BA Square Triple Flush Box	30	14.000	0,67
	SE3457	ĐỂ ÂM BỐN Square Four Flush Box	25	17.000	0,81
	SE3157D	ĐỂ ÂM ĐÔI CHO MẶT ĐÔI KIỂU ANH Double Flush Box for BS Standard	50	11.000	0,52
	SE238D	ĐỂ NỔI ĐÔI DÙNG CHO MẶT ĐÔI KIỂU ANH Double Surface Box for BS Standard	50	16.200	0,77

ĐỂ ÂM DÙNG CHO TƯỜNG THẠCH CAO

	SE2157TC	ĐỂ ÂM ĐƠN CHO CÁC MẶT CHỮ NHẬT Fire Resistant Material Single Flush Box	100	4.500	0,22
	WA087P	ĐỂ ÂM ĐƠN DÙNG CHO CÁC MẶT VUÔNG LOẠI NÔNG	20/400	4.900	0,23
	WA106P	ĐỂ ÂM ĐƠN DÙNG CHO CÁC MẶT VUÔNG LOẠI SÂU	20/200	5.500	0,26
	WA088P	ĐỂ ÂM ĐÔI DÙNG CHO CÁC MẶT VUÔNG LOẠI NÔNG	20/400	6.000	0,29
	WA107P	ĐỂ ÂM ĐÔI DÙNG CHO CÁC MẶT VUÔNG LOẠI SÂU	10/100	7.600	0,36

Hình ảnh/ Picture	Mã SP/ Code	Diễn giải/ Description	Đóng gói/packing Số lượng/thùng Std. Packing	Đơn giá Price (VND)	Price (USD)
	OC1KD	Ổ CẮM ĐƠN NỔI 2 PIN SINGLE SURFACE SOCKET	80	9.500	0,45
	OC1NCKD	Ổ CẮM ĐƠN NỔI CÓ NẮP CHE AN TOÀN 2 PIN SINGLE SURFACE SOCKET WITH SAFETY LID PROTECTION	80	11.000	0,52
	OC2KD	Ổ CẮM ĐÔI NỔI 2 PIN DOUBLE SURFACE SOCKET	50	17.000	0,81
	OC2NCKD	Ổ CẮM ĐÔI NỔI CÓ NẮP CHE AN TOÀN 2 PIN DOUBLE SURFACE SOCKET WITH SAFETY LID PROTECTION	50	21.000	1,00
	OC3KD	Ổ CẮM BA NỔI 2 PIN TRIPLE SURFACE SOCKET	40	25.000	1,19
	OC3NCKD	Ổ CẮM BA NỔI CÓ NẮP CHE AN TOÀN 2 PIN TRIPLE SURFACE SOCKET WITH SAFETY LID PROTECTION	40	32.500	1,55
	HN1X1S	HỘP NỔI 1 LỖ VUÔNG LẮP CÔNG TẮC 1 CHIẾU 10A E18S12M SURFACE BOX WITH 10A 1 WAY SWITCH E18S12M	80	9.800	0,47
	HN2X2S	HỘP NỔI 2 LỖ VUÔNG LẮP 2 CÔNG TẮC 1 CHIẾU 10A E18S12M SURFACE BOX WITH DOUBLE 10A 1 WAY SWITCH E18S12M	50	17.500	0,83
	HN3X3S	HỘP NỔI 3 LỖ VUÔNG LẮP 3 CÔNG TẮC 1 CHIẾU 10A E18S12M SURFACE BOX WITH TRIPLE 10A 1 WAY SWITCH E18S12M	40	25.000	1,19
	HN1X1RJ40	HỘP NỔI 1 LỖ VUÔNG LẮP Ổ CẮM ĐIỆN THOẠI 4 DÂY E18SRJ40 SURFACE BOX WITH 1 SQUARE GANG FOR 4 WIRE TEL SOCKET	80	28.500	1,36
	HN1X1RJ88	HỘP NỔI 1 LỖ VUÔNG LẮP Ổ CẮM MẠNG LAN 8 DÂY E18SRJ88 SURFACE BOX WITH 1 SQUARE GANG FOR 8 WIRE LAN SOCKET	80	37.000	1,76
	HN1X1TV75	HỘP NỔI 1 LỖ VUÔNG LẮP Ổ CẮM TV 75 OHM E18STV75MS SURFACE BOX WITH 1 SQUARE GANG FOR 75 OHM TV SOCKET	80	28.500	1,36
	HNRJ4TV75	HỘP NỔI 2 LỖ VUÔNG LẮP 1 Ổ CẮM TV 75 OHM E18STV75MS VÀ 1 Ổ CẮM ĐIỆN THOẠI E18SRJ40 SURFACE BOX WITH 2 SQUARE GANGS	50	50.000	2,38

CẦU DAO TỰ ĐỘNG (APTOMAT)

MCB

Công dụng : Bảo vệ mạch điện chống quá tải và ngắn mạch

Thông số kỹ thuật: Theo tiêu chuẩn IEC 60898

- Dòng định mức: 6A - 100A
- Điện áp định mức: 230V/400V
- Dòng cắt (IEC898) 4,5kA - 6kA - 10kA
- Đặc tính ngắt: loại C
- Bề rộng cực : 17,5mm

Use: Protect overload and short circuit

Parameter: Standard IEC 60898

Rate current : 6A - 100A

Rate Voltage 230V/400V

Break circuit (IEC898) 4,5kA - 6kA - 10kA

Break property: type C

Pole width: 17,5mm

CẦU DAO TỰ ĐỘNG - LOẠI 1 CỰC MCB - TYPE 1 POLE



Dòng điện Current(A)	Dòng cắt Break circuit (KA) 4,5			Dòng cắt Break circuit (KA) 6			Dòng cắt Break circuit (KA) 10			Số lượng/ hộp/thùng Std. packing
	Mã sản phẩm Code	Đơn giá (VNĐ)	Price (USD)	Mã sản phẩm Code	Đơn giá (VNĐ)	Price (USD)	Mã sản phẩm Code	Đơn giá (VNĐ)	Price (USD)	
06	MCB1006/4,5	33.000	1,57	MCB1006/6	39.000	1,86	MCB1006/10	45.000	2,14	12/240
10	MCB1010/4,5	33.000	1,57	MCB1010/6	39.000	1,81	MCB1010/10	45.000	2,14	12/240
16	MCB1016/4,5	33.000	1,57	MCB1016/6	39.000	1,86	MCB1016/10	45.000	2,14	12/240
20	MCB1020/4,5	33.000	1,57	MCB1020/6	39.000	1,86	MCB1020/10	45.000	2,14	12/240
25	MCB1025/4,5	33.000	1,57	MCB1025/6	39.000	1,86	MCB1025/10	45.000	2,14	12/240
32	MCB1032/4,5	33.000	1,57	MCB1032/6	43.000	2,05	MCB1032/10	47.000	2,24	12/240
40	MCB1040/4,5	33.000	1,57	MCB1040/6	43.000	2,05	MCB1040/10	47.000	2,24	12/240
50	MCB1050/4,5	36.000	1,71	MCB1050/6	45.000	2,14	MCB1050/10	47.000	2,24	12/240
63	MCB1063/4,5	36.000	1,71	MCB1063/6	45.000	2,14	MCB1063/10	47.000	2,24	12/240
75	MCB1075/4,5	126.000	6,00	MCB1075/6	191.000	9,10	MCB1075/10	197.000	9,38	12/240
100	MCB1100/4,5	126.000	6,00	MCB1100/6	213.000	10,14	MCB1100/10	213.000	10,14	12/240

CẦU DAO TỰ ĐỘNG - LOẠI 2 CỰC MCB - TYPE 2 POLES



Dòng điện Current(A)	Dòng cắt Break circuit (KA) 4,5			Dòng cắt Break circuit (KA) 6			Dòng cắt Break circuit (KA) 10			Số lượng/ hộp/thùng Std. packing
	Mã sản phẩm Code	Đơn giá (VNĐ)	Price (USD)	Mã sản phẩm Code	Đơn giá (VNĐ)	Price (USD)	Mã sản phẩm Code	Đơn giá (VNĐ)	Price (USD)	
06	MCB2006/4,5	66.000	3,14	MCB2006/6	78.000	3,71	MCB2006/10	92.000	4,38	6/120
10	MCB2010/4,5	66.000	3,14	MCB2010/6	78.000	3,71	MCB2010/10	92.000	4,38	6/120
16	MCB2016/4,5	66.000	3,14	MCB2016/6	78.000	3,71	MCB2016/10	92.000	4,38	6/120
20	MCB2020/4,5	66.000	3,14	MCB2020/6	78.000	3,71	MCB2020/10	92.000	4,38	6/120
25	MCB2025/4,5	66.000	3,14	MCB2025/6	78.000	3,71	MCB2025/10	92.000	4,38	6/120
32	MCB2032/4,5	66.000	3,14	MCB2032/6	84.000	4,00	MCB2032/10	94.000	4,48	6/120
40	MCB2040/4,5	66.000	3,14	MCB2040/6	84.000	4,00	MCB2040/10	94.000	4,48	6/120
50	MCB2050/4,5	72.000	3,43	MCB2050/6	90.000	4,29	MCB2050/10	97.000	4,62	6/120
63	MCB2063/4,5	72.000	3,43	MCB2063/6	90.000	4,29	MCB2063/10	97.000	4,62	6/120
75	MCB2075/4,5	241.000	11,48	MCB2075/6	388.000	18,48	MCB2075/10	399.000	19,00	6/120
100	MCB2100/4,5	241.000	11,48	MCB2100/6	388.000	18,48	MCB2100/10	432.000	20,57	6/120

CẦU DAO TỰ ĐỘNG - LOẠI 3 CỰC MCB - TYPE 3 POLES



Dòng điện Current(A)	Dòng cắt Break circuit (KA) 4,5			Dòng cắt Break circuit (KA) 6			Dòng cắt Break circuit (KA) 10			Số lượng/ hộp/thùng Std. packing
	Mã sản phẩm Code	Đơn giá (VNĐ)	Price (USD)	Mã sản phẩm Code	Đơn giá (VNĐ)	Price (USD)	Mã sản phẩm Code	Đơn giá (VNĐ)	Price (USD)	
06	MCB3006/4,5	109.000	5,19	MCB3006/6	117.000	5,57	MCB3006/10	132.000	6,29	4/80
10	MCB3010/4,5	109.000	5,19	MCB3010/6	117.000	5,57	MCB3010/10	132.000	6,29	4/80
16	MCB3016/4,5	109.000	5,19	MCB3016/6	117.000	5,57	MCB3016/10	132.000	6,29	4/80
20	MCB3020/4,5	109.000	5,19	MCB3020/6	117.000	5,57	MCB3020/10	132.000	6,29	4/80
25	MCB3025/4,5	109.000	5,19	MCB3025/6	117.000	5,57	MCB3025/10	132.000	6,29	4/80
32	MCB3032/4,5	116.000	5,52	MCB3032/6	137.000	6,52	MCB3032/10	144.000	6,86	4/80
40	MCB3040/4,5	116.000	5,52	MCB3040/6	137.000	6,52	MCB3040/10	144.000	6,86	4/80
50	MCB3050/4,5	129.000	6,14	MCB3050/6	137.000	6,52	MCB3050/10	144.000	6,86	4/80
63	MCB3063/4,5	129.000	6,14	MCB3063/6	137.000	6,52	MCB3063/10	144.000	6,86	4/80
75	MCB3075/4,5	383.000	18,24	MCB3075/6	574.000	27,33	MCB3075/10	580.000	27,62	4/80
100	MCB3100/4,5	388.000	18,48	MCB3100/6	640.000	30,48	MCB3100/10	640.000	30,48	4/80

CẦU DAO CHỐNG DÒNG RÒ LEAKAGE PROTECTION CIRCUIT BREAKER

Công dụng : Sử dụng RCCB (cầu dao chống dòng rò) có thể hữu dụng với nơi công trường và phòng tắm, nơi mà thời gian ngắt mạch đòi hỏi nghiêm ngặt hơn các tiêu chuẩn quy định.

Thông số kỹ thuật: Theo tiêu chuẩn IEC 61008

- Dòng định mức: 6 - 63A

- Dòng dư tác động danh định (Dòng rò) (I_{Δn}) 30mA

- Điện áp định mức: 240V AC Parameter: Standard IEC 61008

- Bề rộng cực : 17,5mm

Rate Voltage 240V AC

Rate current : 06 - 63A

Pole width: 17,5mm

CẦU DAO CHỐNG DÒNG RÒ LOẠI 2 CỰC RCCB - TYPE 2 POLES



Mã SP/ Code	Dòng điện Current (A)	Số lượng/ hộp/thùng Std. packing	Đơn giá (VND)	Price (USD)
RCCB2016/30	16	96	223.000	10,62
RCCB2025/30	25	96	223.000	10,62
RCCB2032/30	32	96	223.000	10,62
RCCB2040/30	40	96	223.000	10,62

CẦU DAO CHỐNG DÒNG RÒ LOẠI 4 CỰC RCCB - TYPE 4 POLES



Mã SP/ Code	Dòng điện Current (A)	Số lượng/ hộp/thùng Std. packing	Đơn giá (VND)	Price (USD)
RCCB4040/30	40	48	327.000	15,57

CẦU DAO TỰ ĐỘNG AN TOÀN (APTOMAT) MCB

APTOMAT 2P LẮP NỔI - LOẠI 1 TIẾP ĐIỂM



Dòng cắt Break circuit (KA)	Mã SP/ Code	Dòng điện Current (A)	Số lượng/hộp/thùng Std. packing	Đơn giá (VND)	Price (USD)
1,5	MCCB2P1E/5A	5	1/100	35.000	1,67
	MCCB2P1E/10A	10	1/100	35.000	1,67
	MCCB2P1E/15A	15	1/100	35.000	1,67
	MCCB2P1E/20A	20	1/100	35.000	1,67
	MCCB2P1E/25A	25	1/100	35.000	1,67
	MCCB2P1E/30A	30	1/100	35.000	1,67

APTOMAT 2P LẮP NỔI - LOẠI 2 TIẾP ĐIỂM



Dòng cắt Break circuit (KA)	Mã SP/ Code	Dòng điện Current (A)	Số lượng/hộp/thùng Std. packing	Đơn giá (VND)	Price (USD)
1,5	MCCB2P2E/5A	5	1/100	38.000	1,81
	MCCB2P2E/10A	10	1/100	38.000	1,81
	MCCB2P2E/15A	15	1/100	38.000	1,81
	MCCB2P2E/20A	20	1/100	38.000	1,81
	MCCB2P2E/25A	25	1/100	38.000	1,81
	MCCB2P2E/30A	30	1/100	38.000	1,81

HỘP CHỨA APTOMAT SURFACE BOX FOR MCB

Hình ảnh/ Picture Mã SP/ Code	Hình ảnh/ Picture Mã SP/ Code	Diễn giải/ Description	Số lượng/hộp/thùng Std. packing	Đơn giá Price (VND)	Price (USD)
		SE4CC1 HỘP CHỨA 1 MCB KIỂU M GẮN NỔI 1 MODULE SURFACE BOX FOR MCB	4/40	19.000	0,90
		SE4CC2 HỘP CHỨA 2 MCB KIỂU M GẮN NỔI 2 MODULE SURFACE BOX FOR MCB	4/40	19.000	0,90
		SEMCCB HỘP CHỨA 1 MCCB 2P GẮN NỔI 1 MODULE SURFACE BOX FOR MCCB	5/50	16.000	0,76
		SEMCCBN HỘP CHỨA 1 MCCB 2P GẮN NỔI (LOẠI NHỎ) 1 MODULE SURFACE BOX FOR MCCB	10/100	6.000	0,29
		SE100M + SE9221 MẶT VÀ ĐÉ ẨM TƯỜNG CHỨA 1 MCB KIỂU M PLUSH BOX + PLATE FOR 1 MCB (TYPE M)	4/40	13.500	0,64
		SE100M + SE9222 MẶT VÀ ĐÉ ẨM TƯỜNG CHỨA 2 MCB KIỂU M PLUSH BOX + PLATE FOR 2 MCB (TYPE M)	4/40	13.500	0,64

TỦ ĐIỆN DÙNG CHO MCB, MCCB, RCBO

FLUSH MOUNTED ENCLOSURE FOR MCB, MCCB, RCBO

Hình ảnh/ Picture	Mã SP/ Code	Diễn giải/ Description	Đóng gói/packing Số lượng/thùng Std. Packing	Đơn giá Price (VND)	Price (USD)
	SE4FC2/4LA	TỦ CHỨA 2/4 APTOMAT (ĐỂ NHỰA) Flush Mounted Enclosure for 2/4 MCB (Plastic Box) Kích thước lỗ chờ lắp đặt tủ/ Hole dimension application 220 x 132 x 75	1/10	105.000	5,00
	SE4FC3/6LA	TỦ CHỨA 3/6 APTOMAT (ĐỂ NHỰA) Flush Mounted Enclosure for 3/6 MCB (Plastic Box) Kích thước lỗ chờ lắp đặt tủ/ Hole dimension application 220 x 170x 75	1/10	136.000	6,48
	SE4FC4/8LA	TỦ CHỨA 4/8 APTOMAT (ĐỂ NHỰA) Flush Mounted Enclosure for 4/8 MCB (Plastic Box) Kích thước lỗ chờ lắp đặt tủ/ Hole dimension application 220 x 210 x 75	1/10	207.000	9,86
	SE4FC8/12LA	TỦ CHỨA 8/12 APTOMAT (ĐỂ NHỰA) Flush Mounted Enclosure for 8/12 MCB (Plastic Box) Kích thước lỗ chờ lắp đặt tủ/ Hole dimension application 220 x 280 x 75	1/10	239.000	11,38
	SE4FC12/18LA	TỦ CHỨA 12/18 APTOMAT (ĐỂ NHỰA) Flush Mounted Enclosure for 12/18 MCB (Plastic Box) Kích thước lỗ chờ lắp đặt tủ/ Hole dimension application 250 x 390 x 75	1/10	507.000	24,14
	SE4FC24/36LA	TỦ CHỨA 24/36 APTOMAT (ĐỂ NHỰA) Flush Mounted Enclosure for 24/36 MCB (Plastic Box) Kích thước lỗ chờ lắp đặt tủ/ Hole dimension application 360 x 390 x 75	1/1	997.000	47,47
	SE4FC36/54LA	TỦ CHỨA 36/54 APTOMAT (ĐỂ NHỰA) Flush Mounted Enclosure for 36/54 MCB (Plastic Box) Kích thước lỗ chờ lắp đặt tủ/ Hole dimension application 390 x 455 x 75	1/1	1.289.000	61,38

TỦ ĐIỆN KIM LOẠI DÙNG CHO MCB, RCCB, RCBO

METAL FLUSH MOUNTED ENCLOSURE FOR MCB, RCCB, RCBO

Hình ảnh/ Picture	Mã SP/ Code	Diễn giải/ Description	Đóng gói/packing Số lượng/thùng Std. Packing	Đơn giá Price (VNĐ)	Price (USD)
	SE2PL	TỦ ĐIỆN KIM LOẠI CHỨA 2 APTOMAT <i>metal Flush Mounted Enclosure for 2 MCB</i> Kích thước lỗ chờ lắp đặt tủ/ <i>Hole dimension application</i> 210 x 130 x 63	1/10	113.000	5,38
	SE3PL	TỦ ĐIỆN KIM LOẠI CHỨA 3 APTOMAT <i>metal Flush Mounted Enclosure for 3 MCB</i> Kích thước lỗ chờ lắp đặt tủ/ <i>Hole dimension application</i> 210 x 130 x 63	1/10	113.000	5,38
	SE4PL	TỦ ĐIỆN KIM LOẠI CHỨA 4 APTOMAT <i>metal Flush Mounted Enclosure for 4 MCB</i> Kích thước lỗ chờ lắp đặt tủ/ <i>Hole dimension application</i> 210 x 130 x 63	1/10	113.000	5,38
	SE6PL	TỦ ĐIỆN KIM LOẠI CHỨA 6 APTOMAT <i>metal Flush Mounted Enclosure for 6 MCB</i> Kích thước lỗ chờ lắp đặt tủ/ <i>Hole dimension application</i> 210 x 205 x 63	1/10	178.000	8,48
	SE9PL	TỦ ĐIỆN KIM LOẠI CHỨA 9 APTOMAT <i>metal Flush Mounted Enclosure for 9 MCB</i> Kích thước lỗ chờ lắp đặt tủ/ <i>Hole dimension application</i> 210 x 270 x 63	1/10	281.000	13,38
	SE13PL	TỦ ĐIỆN KIM LOẠI CHỨA 13 APTOMAT <i>metal Flush Mounted Enclosure for 13 MCB</i> Kích thước lỗ chờ lắp đặt tủ/ <i>Hole dimension application</i> 210 x 340 x 63	1/10	293.000	13,95
	SE14PL	TỦ ĐIỆN KIM LOẠI CHỨA 14 APTOMAT <i>metal Flush Mounted Enclosure for 14 MCB</i> Kích thước lỗ chờ lắp đặt tủ/ <i>Hole dimension application</i> 210 x 340 x 63	1/10	299.000	14,24
	SE4FC8LA	TỦ CHỨA 8 APTOMAT (ĐỂ KIM LOẠI) CÓ THỂ LẮP NỔI HOẶC CHÌM, CỬA MỞ ĐƯỢC 2 PHÍA <i>Flush/Surface Enclosure for 8 MCB (Metal Box)</i> Kích thước lỗ chờ lắp đặt tủ/ <i>Hole dimension application</i> 215 x 240 x 75	1/10	272.000	12,95
	SE4FC12LA	TỦ CHỨA 12 APTOMAT (ĐỂ KIM LOẠI) CÓ THỂ LẮP NỔI HOẶC CHÌM, CỬA MỞ ĐƯỢC 2 PHÍA <i>Flush/Surface Enclosure for 12 MCB (Metal Box)</i> Kích thước lỗ chờ lắp đặt tủ/ <i>Hole dimension application</i> 235 x 310 x 75	1/10	331.000	15,76

HỘP KỸ THUẬT

TECHNICAL BOX



JL - 00C

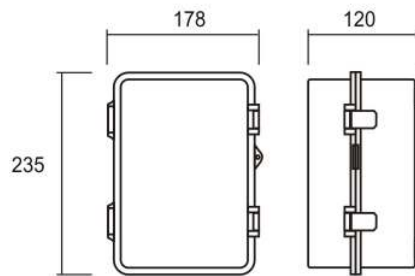

JL - 00B

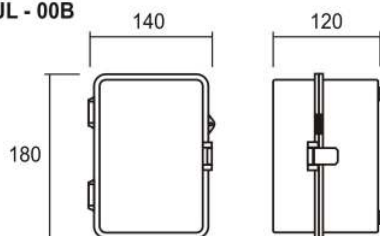

SỬ DỤNG LẮP THIẾT BỊ ĐIỆN, CB, NGOÀI TRỜI, HOẶC MÔI TRƯỜNG ẤM, ẨN MÒN

Mã SP/ Code	Diễn giải/ Description	Đóng gói/packing Số lượng/thùng Std. Packing	Đơn giá Price (VND)	Price (USD)
JL - 00B	HỘP KỸ THUẬT (LẮP ĐẶT TRONG NHÀ HOẶC NGOÀI TRỜI) technical box (For outdoor or indoor)	1	61.000	2,90
JL - 00C	HỘP KỸ THUẬT (LẮP ĐẶT TRONG NHÀ HOẶC NGOÀI TRỜI) technical box (For outdoor or indoor)	1	90.000	4,29

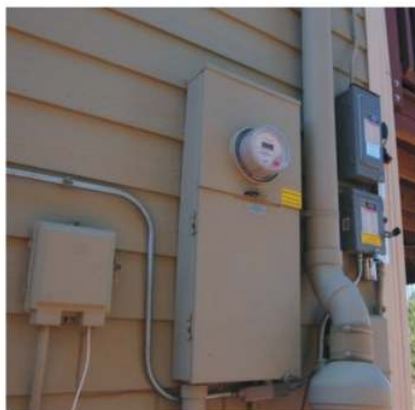

BẢNG ĐIỆN NỔ

NHỰA CHỐNG CHÁY.

CỔ CB.

Ổ CẮM SIÊU BỀN - DUY NHẤT CẮM ĐƯỢC CẢ Ø4 VÀ Ø5 VÀ CẢ CHÂN PHÍCH CẮM DẸT CHẶT.

CÔNG TẮC - CƠ CẤU CẦN GẠT, BẬT TẮT BẰNG TIẾP ĐIỂM BẠC.

EXPOSED ELECTRICAL PANEL



Hình ảnh/ Picture	Mã SP/ Code	Diễn giải/ Description	Đóng gói/packing Số lượng/thùng Std. Packing	Đơn giá Price (VNĐ)	Price (USD)
	B-CB15A2L	BẢNG ĐIỆN NỔ CB 15A KHÔNG LẮP PHỤ KIỆN PHỤ KIỆN TÙY CHỌN XEM Ở TRANG 51	50	44.000	2,10
	B-CB15A3L	BẢNG ĐIỆN NỔ CB 15A KHÔNG LẮP PHỤ KIỆN PHỤ KIỆN TÙY CHỌN XEM Ở TRANG 51	50	48.000	2,29
	B-CB15A2C	BẢNG ĐIỆN NỔ CB 15A CÓ 3 Ổ CẮM ĐÔI 2 CHẤU VÀ 2 CÔNG TẮC 1 CHIỀU	50	59.000	2,81
	B-CB15A3C	BẢNG ĐIỆN NỔ CB 15A CÓ 3 Ổ CẮM ĐÔI 2 CHẤU VÀ 3 CÔNG TẮC 1 CHIỀU	50	69.000	3,29
	B-CB15A1CD	BẢNG ĐIỆN NỔ CB 15A CÓ 3 Ổ CẮM ĐÔI 2 CHẤU VÀ 1 CÔNG TẮC 1 CHIỀU + ĐIỀU CHỈNH SÁNG ĐÈN 500VA	50	110.000	5,24
	B-CB15A2CD	BẢNG ĐIỆN NỔ CB 15A CÓ 3 Ổ CẮM ĐÔI 2 CHẤU VÀ 2 CÔNG TẮC 1 CHIỀU + ĐIỀU CHỈNH SÁNG ĐÈN 500VA	50	122.000	5,81
	B-CB15A1CQ	BẢNG ĐIỆN NỔ CB 15A CÓ 3 Ổ CẮM ĐÔI 2 CHẤU VÀ 1 CÔNG TẮC 1 CHIỀU + ĐIỀU TỐC QUẠT 400VA	50	110.000	5,24
	B-CB15A2CQ	BẢNG ĐIỆN NỔ CB 15A CÓ 3 Ổ CẮM ĐÔI 2 CHẤU VÀ 2 CÔNG TẮC 1 CHIỀU + ĐIỀU TỐC QUẠT 400VA	50	122.000	5,81

QUẠT THÔNG GIÓ

PERMANENT VENTILATION FAN

Gối đỡ bằng vòng bi kín, không dùng bạc nên:

- Giảm ma sát, tiết kiệm điện
- Không phải tra dầu mỡ định kỳ

Cửa gió đóng mở tự động

(không dùng dây giạt - hay hỏng)

Supporting pillow with bearings & no silver material helps

Reduce friction, electric saving
no need to grease regulately

Wind door is on/off automatically (non-usage for zip)

BỀN VĨNH CỬU PERMANENT

- KHÔNG PHẢI TRA DẦU ĐỊNH KỲ VÌ GỐI ĐỠ BẰNG VÒNG BI KÍN
- CUỘN DÂY KÍN CHỐNG RỈ SÉT, KHÔNG CẦN LỖ THỦNG GIẢI NHIỆT VÌ DÙNG VẬT LIỆU THÉP TỬ CAO CẤP

NO NEED TO GREASE REGULARLY BECAUSE OF OPERATING BY BEARINGS SEALED COIL AGAINST CORROSION, NO NEED COOLING HOLES BECAUSE OF USING SENIOR STEEL MATERIAL.

QUẠT THÔNG GIÓ GẮN TƯỜNG

WALL-MOUNTED VENTILATION FAN

Mã SP Code	KÍCH THƯỚC LẮP ĐẶT (mm) Installation Dimension (mm)					
	A	B	D	E	F	G
EVF15B2	150	250	208	70	90	70
EVF20B2	200	303	248	88	90	70
EVF25B2	250	350	300	70	90	70
EVF30B2	300	400	340	80	90	70

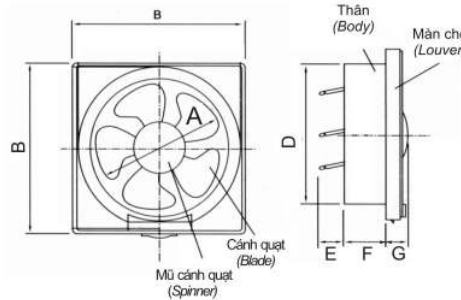

Mã SP Code	Thông số động cơ Motor parameter	Công suất (W) Capacity		Tốc độ quạt Fan speed	Lưu lượng gió ra Win output	Hệ số công suất (cosφ)	Kiểu động cơ (cosφ)	Độ ồn (Db) Noise	Đơn giá (VNĐ)	Price (USD)
	(V & Hz)	Thấp nhất Min	Cao nhất Max	Vòng/phút	m3/h					
EVF15B2	220V - 50Hz	20	26	1250-1350	280	0.9	4 cực - có tụ	<60	330.000	15,17
EVF20B2	220V - 50Hz	24	28	1150-1250	520	0.9	4 cực - có tụ	<60	361.000	17,19
EVF25B2	220V - 50Hz	28	34	1050-1250	860	0.9	4 cực - có tụ	<60	391.000	18,62
EVF30B2	220V - 50Hz	30	36	1100-1300	1100	0.9	4 cực - có tụ	<60	547.000	26,00

QUẠT THÔNG GIÓ GẮN TRẦN

CEILING-MOUNTED VENTILATION FAN

Mã SP Code	KÍCH THƯỚC LẮP ĐẶT (mm) Installation Dimension (mm)				
	A	B	D	E	F
EVF20CUT1	200	315	128	260	223
EVF24CU7	120	250	208	170	190



EVF20CUT1

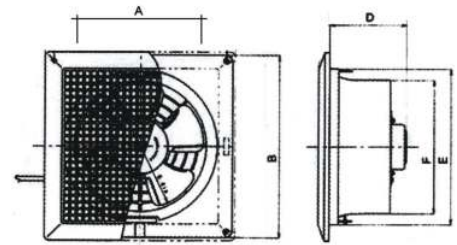

EVF24CU7

QUẠT HÚT GẮN TRẦN CÓ ỚNG THỔI NGANG

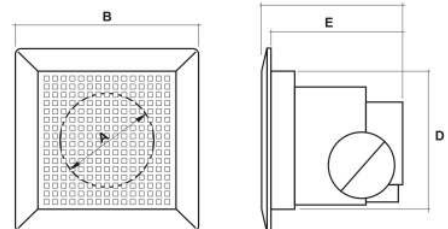

Mã SP Code	Thông số động cơ Motor parameter	Công suất (W) Capacity		Tốc độ quạt Fan speed	Lưu lượng gió ra Win output	Hệ số công suất (cosφ)	Kiểu động cơ (cosφ)	Độ ồn (Db) Noise	Đơn giá (VNĐ)	Price (USD)
	(V & Hz)	Thấp nhất Min	Cao nhất Max	Vòng/phút	m3/h					
EVF20CUT1	220V - 50Hz	20	26	980 - 1100	438	0.9	4 cực - có tụ	<55	350.000	16,67
EVF24CU7	220V - 50Hz	18	22	950 - 1000	180	0.9	4 cực - có tụ	<45	369.000	17,57

ỐNG LUỒN VÀ PHỤ KIỆN

CONDUIT & FITTING

ỐNG LUỒN DÂY ĐIỆN TRÒN RIGID PVC CONDUIT

Kiểu dáng Design	Mã sản phẩm Code	Kích thước/Size			Đơn giá (VNĐ)	Price (USD)
		Đường kính ngoài (mm) Outside Diameter	Độ dày ống (mm) Thickness	Chiều dài (m) Length		
	SL9016	16	1,4	2,92	19.500	0,92
	SL9020	20	1,55	2,92	27.600	1,31
	SL9025	25	1,8	2,92	38.000	1,80
	SL9032	32	2,1	2,92	76.500	3,64
	SL9040	40	2,3	2,92	105.000	5,00
	SL9050	50	2,8	2,92	141.000	6,71
	SL9060	60	2,9	2,92	144.000	6,85
	SL9063	63	3,0	2,92	169.000	8,04
	EL9016	16	1,15	2,92	17.200	0,81
	EL9020	20	1,4	2,92	24.200	1,15
	EL9025	25	1,5	2,92	33.200	1,58
	EL9032	32	1,75	2,92	66.600	3,17

KHỚP NỐI TRÒN PVC COUPLINGS

Kiểu dáng Design	Mã sản phẩm Code	Kích thước/Size		Số lượng/ thùng Std.Packing	Đơn giá (VNĐ)	Price (USD)
		Đường kính ngoài (mm) Outside Diameter	Chiều dài (m) Length			
	L242/16	16	20	800	800	0,04
	L242/20	20	24	450	850	0,05
	L242/25	25	29	250	1.300	0,06
	L242/32	32	37	150	1.800	0,08

ỐNG LUỒN ĐÀN HỒI FLEXIBLE CONDUIT

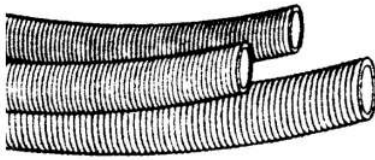

Mã sản phẩm Code	Kích thước/Size		Đơn giá (VNĐ)	Price (USD)
	Đường kính ngoài (mm) Outside Diameter	Chiều dài (m) / cuộn Coil Length		
L9016CM	16	50	181.000	8,62
L9020CM	20	50	221.000	10,52
L9025CM	25	40	248.000	11,81
L9032CM	32	25	339.000	16,14
L9040CM	40	25	611.000	29,10

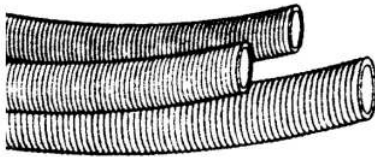

L9016CL	16	50	133.000	6,33
L9020CL	20	50	161.000	7,66
L9025CL	25	40	206.000	9,80
L9032CL	32	25	321.000	15,29
L9040CL	40	25	496.000	23,62

HỘP NỐI DÂY TỰ CHỐNG CHÁY (Loại có lỗ chờ sẵn) ADAPTABLE BOX

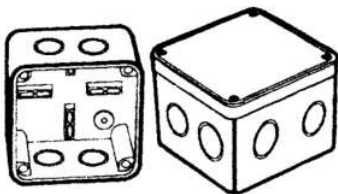

Mã sản phẩm Code	Dùng cho loại ống For Conduit Diameter	Kích thước Size (mm)	Số lượng/thùng Std.Packing	Đơn giá (VNĐ)	Price (USD)
L265/1X	Có lỗ chờ sẵn	80 x 80 x 50	95	13.500	0,64
L265/2X		110 x 110 x 50	50	17.000	0,81
L265/23X		110 x 110 x 80		26.000	1,24
L265/3X		160 x 160 x 50		36.000	1,71
L265/33X		160 x 160 x 80		36.000	1,71

NẮP ĐẬY HỘP CHIA NGẮ TRÒN - PVC LID FOR JUNCTION BOXES (WITH SCREW)

(kèm vít)

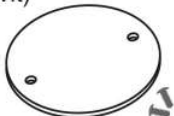

Mã sản phẩm Code	Kích thước /Size(mm)		Số lượng /thùng Std.Packing	Đơn giá (VNĐ)	Price (USD)
	Đường kính ngoài Outside Diameter	Chiều dày Height			
L240LS	60	3	2000	1.000	0,05

HỘP CHIA NGẢ LẮP NỔI HOẶC ÂM - LOẠI THẤP MỎNG

PVC JUNCTION BOXES (WITHOUT SCREW)

(không bao gồm vít)

Mã sản phẩm Code	Kích thước/Size(mm)		Số lượng/thùng Std.Packing	Đơn giá (VND)	Price (USD)
	Dùng cho loại ống For Conduit Diameter	Đường kính ngoài OutsideDiameter			

HỘP CHIA 1 NGẢ - PVC JUNCTION BOX FOR 1 DIRECTION

L240/16/1	16	60	220	5.500	0,26
L240/20/1	20	60	200	5.800	0,27
L240/25/1	25	60	200	6.500	0,31
L240/32/1	32	60	200		

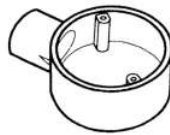

HỘP CHIA 2 NGẢ - PVC JUNCTION BOX FOR 2 DIRECTIONS

L240/16/2	16	60	200	5.500	0,26
L240/20/2	20	60	180	5.800	0,27
L240/25/2	25	60	160	6.500	0,31
L240/32/2	32	60	140		

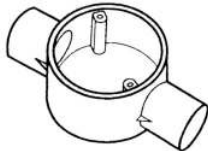

HỘP CHIA 2 NGẢ VUÔNG GÓC

L240/16/2V	16	60	200	5.500	0,26
L240/20/2V	20	60	180	5.800	0,27
L240/25/2V	25	60	160	6.500	0,31
L240/32/2V	32	60	140		



HỘP CHIA 3 NGẢ - PVC JUNCTION BOX FOR 3 DIRECTIONS

L240/16/3	16	60	150	5.500	0,26
L240/20/3	20	60	140	5.800	0,27
L240/25/3	25	60	130	6.500	0,31
L240/32/3	32	60	130		

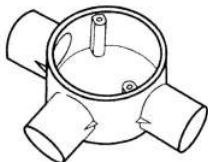

HỘP CHIA 4 NGẢ - PVC JUNCTION BOX FOR 4 DIRECTIONS

L240/16/4	16	60	150	5.500	0,26
L240/20/4	20	60	140	5.800	0,27
L240/25/4	25	60	100	6.500	0,31

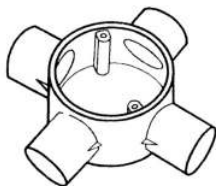

HỘP CHIA NGẢ LẮP NỔI HOẶC ÂM - LOẠI CAO SÂU

PVC FLUSH DEEP JUNCTION BOXES

Mã sản phẩm Code	Kích thước/Size(mm)		Số lượng /thùng Std.Packing	Đơn giá (VND)	Price (USD)
	Dùng cho loại ống For Conduit Diameter	Đường kính ngoài OutsideDiameter			

HỘP CHIA 1 NGẢ - PVC JUNCTION BOX FOR 1 DIRECTION

L240/20/1D	20	70	170	11.800	0,56
L240/25/1D	25	70	170	13.800	0,68

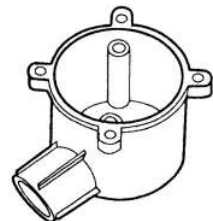

HỘP CHIA 2 NGẢ - PVC JUNCTION BOX FOR 2 DIRECTIONS

L240/20/2D	20	70	150	11.800	0,56
L240/25/2D	25	70	130	13.800	0,68

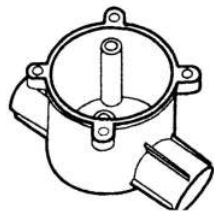

HỘP CHIA 2 NGẢ VUÔNG GÓC - PVC JUNCTION BOX FOR 2 WAY ANGLE DEEP

L240/20/2AD	20	70	150	11.800	0,56
L240/25/2AD	25	70	130	13.800	0,68

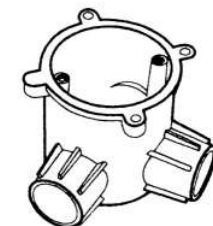

HỘP CHIA 3 NGẢ - PVC JUNCTION BOX FOR 3 DIRECTIONS

L240/20/3D	20	70	110	11.800	0,56
L240/25/3D	25	70	100	13.800	0,68

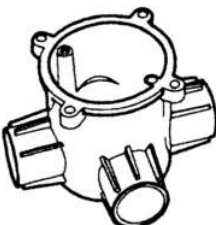

HỘP CHIA 4 NGẢ - PVC JUNCTION BOX FOR 4 DIRECTIONS

L240/20/4D	20	70	80	11.800	0,56
L240/25/4D	25	70	70	13.800	0,68

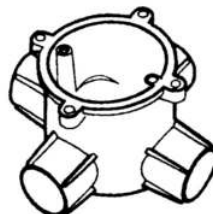

ĐẦU VÀ KHỚP NỐI LOẠI VẶN REN

PVC LID FOR JUNCTION BOXES

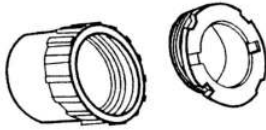

Mã sản phẩm Code	Kích thước/Size (mm)		Số lượng/ thùng Std.Packing	Đơn giá (VNĐ)	Price (USD)
	Dùng cho loại ống For Conduit Diameter	Đường kính ngoài Outside Diameter			
L258 + 281/16	16	22,5	600	1.800	0,08
L258 + 281/20	20	24	400	2.000	0,09
L258 + 281/25	25	29,5	250	2.500	0,12
L258 + 281/32	32	37	150	4.300	0,20
L258 + 281/40	40	48		9.000	0,43
L258 + 281/50	50	57		13.000	0,62

KẸP ĐỠ ỐNG

PVC CLAMP FOR SUPPORTING PIPE



Mã sản phẩm Code	Kích thước/Size (mm)		Số lượng/ thùng Std.Packing	Đơn giá (VNĐ)	Price (USD)
	Dùng cho loại ống For Conduit Diameter	Chiều cao High			
L280/16	16	24	1200	1.000	0,04
L280/20	20	26	1000	1.100	0,05
L280/25	25	29	800	1.800	0,08
L280/32	32	34	600	2.200	0,10
L280/40	40			3.000	0,14
L280/50	50			4.800	0,23

KHỚP NỐI REN NGOÀI DÙNG CHO ỐNG MỀM

STRAIGHT GLANDS

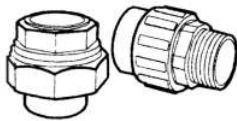

Mã sản phẩm Code	Kích thước/Size(mm)		Số lượng/ thùng Std.Packing	Đơn giá (VNĐ)	Price (USD)
	Dùng cho loại ống For Conduit Diameter	Đường kính ngoài Outside Diameter			
L251/16	16	21	600	2.000	0,09
L251/20	20	24	400	3.000	0,14
L251/25	25	29,5	250	4.000	0,19

CÚT CHỮ T

(bao gồm cả nắp che kèm vít)

PVC INSPECTION TEES

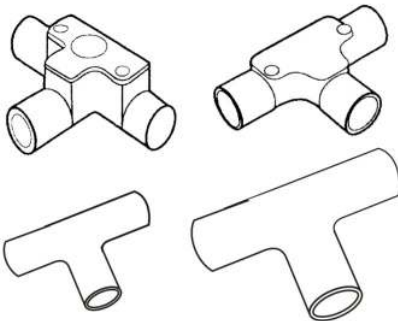

Mã sản phẩm Code	Kích thước/Size(mm)		Số lượng/ thùng Std.Packing	Đơn giá (VNĐ)	Price (USD)
	Dùng cho loại ống For Conduit Diameter	Đường kính ngoài Outside Diameter			
L246/16	16	20	300	4.300	0,20
L246/20	20	25	150	6.000	0,28
L246/25	25	30	120	7.000	0,33
L246/32	32	37	60	9.000	0,43

LOẠI KHÔNG NẮP CHE

L246/16T	16	20	300	3.900	0,18
L246/20T	20	25	150	5.000	0,24
L246/25T	25	30	120	5.500	0,26
L246/32T	32	37	60	8.200	0,39

CÚT CHỮ L

(bao gồm cả nắp che kèm vít)

PVC INSPECTION ELBOW

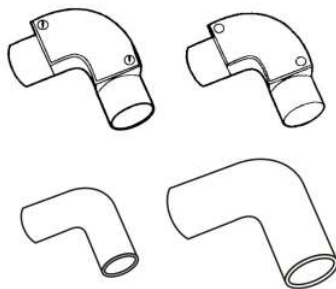

Mã sản phẩm Code	Kích thước/Size(mm)		Số lượng/ thùng Std.Packing	Đơn giá (VNĐ)	Price (USD)
	Dùng cho loại ống For Conduit Diameter	Đường kính ngoài Outside Diameter			
L244/16	16	20	550	3.000	0,14
L244/20	20	25	300	4.000	0,19
L244/25	25	30	150	6.000	0,28
L244/32	32	37	80	9.000	0,43

LOẠI KHÔNG NẮP CHE

L244/16T	16	20	550	2.500	0,12
L244/20T	20	25	300	3.500	0,16
L244/25T	25	30	150	5.500	0,26
L244/32T	32	37	80	8.500	0,40

KÌM CẮT ỐNG

PVC CONDUIT CUTTER

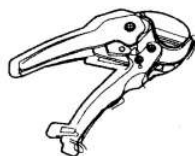

Mã sản phẩm Code	Diễn giải/ Description	Số lượng/ thùng Std.Packing	Đơn giá (VNĐ)	Price (USD)
LPVC1-5/8"	Kìm cắt ống PVC	1	313.000	14,90

THIẾT BỊ ĐIỆN GIA DỤNG ELECTRICAL EQUIPMENT APPLIANCE

ĐÈN CHIẾU SÁNG KHẨN CẤP EMERGENCY LIGHT

Model ELPL5W



ELPL5W/WH
Màu trắng/White



ELPL5W/RD
Màu đỏ/Red

THÔNG SỐ KỸ THUẬT

Nguồn điện AC 220V ~ 240V 50/60Hz
 Thời gian nạp 20h ~ 24h
 Thời gian hoạt động 3,5h với bóng tuýp PL - 3h với bóng pha
 Ắc quy khô 6V - 2Ah
 Bóng tuýp 1 x 5W
 Màu Đỏ Trắng

Giá/ 180.000 (VNĐ)

SPECIFICATION

Power AC 220V ~ 240V
 Loading time 20 ~ 24h
 Working time 4 hour for PL tube - 3.5 hour for spotlight
 Dry battery 6V - 2Ah
 Tube light 1 x 5W
 Color Red White

Price / 8,57 (USD)

Model EL2X6W



EL2X6W/WH
Màu trắng/White



EL2X6W/BL
Màu xanh/Blue



EL2X6W/RD
Màu đỏ/Red

THÔNG SỐ KỸ THUẬT

Nguồn điện AC 220V ~ 240V 50/60Hz
 Thời gian nạp 20h ~ 24h
 Thời gian hoạt động 5,5 h
 Ắc quy khô 6V - 4,5Ah
 Bóng tuýp 2 x 6W
 Kích thước (mm)
 Màu Đỏ Xanh Trắng

Giá/ 355.000 (VNĐ)

SPECIFICATION

Power AC 220V ~ 240V
 Loading time 20 ~ 24h
 Working time 5.5h
 Dry battery 6V 4.5Ah
 Tube light 2 x 6w
 Color Red Blue White

Price / 16,90 (USD)

Model ELQ1X13W



ELQ1X13W/WH
Màu trắng
White



ELQ1X13W/BL
Màu xanh
Blue



ELQ1X13W/RD
Màu đỏ
Red

SỬ DỤNG BÓNG COMPACT 220V LOẠI PHỔ THÔNG 220V COMPACT TUBE

THÔNG SỐ KỸ THUẬT

Nguồn điện AC 150V ~ 250V 50/60Hz
 Thời gian nạp 15h ~ 20h
 Thời gian hoạt động 3,5h
 Ắc quy khô 6V - 4,5Ah
 Bóng tuýp 1 x 13W (bóng Compact 13W)
 Kích thước (mm)
 Màu Đỏ Xanh Trắng

- Khi ắc quy đầy, tự động giảm dòng nạp làm tăng tuổi thọ của ắc quy
 - Có đèn báo 2 màu chỉ thị trạng thái ắc quy
 + Màu đỏ ắc quy yếu
 + Màu vàng ắc quy đầy

Giá/ 410.000 (VNĐ)



SPECIFICATION

Power AC 150V ~ 250V 50/60 Hz
 Loading time 15 ~ 20h
 Working time 3.5h
 Dry battery 6V - 4.5Ah
 Tube light 1 x 13W (13W Compact tube)

Color Red Blue White
 When battery is full, automatically reduces loading current to increase life of battery.
 Two - color indicator lamps show status of battery
 Red for weak battery/ Yellow for full battery

Price / 19,52(USD)

Model ELD1X18W

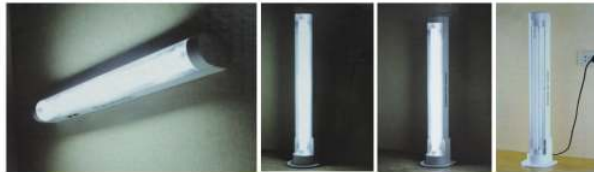

SỬ DỤNG ĐỨNG VỚI BỘ CHÂN SANG TRỌNG

(Du lịch, dã ngoại...v.)
 VERTICAL POSITION WITH LUXURIOUS FEET
 (for trip, picnic, etc..)

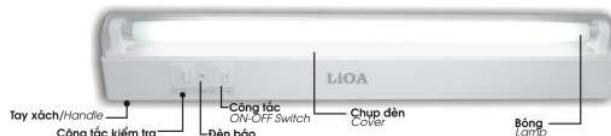

TREO TRÊN TƯỜNG VỚI LỖ CÀI CÓ SẴN

(Gia đình - nhà hàng - khách sạn - bệnh viện - nơi công cộng...v.)
 WALL-MOUNTED WITH THE HOLE SET
 (house - restaurant - hotel - hospital - the public, etc..)

THÔNG SỐ KỸ THUẬT

SPECIFICATION

Nguồn điện AC 150V ~ 250V 50/60Hz
 Thời gian nạp 15h ~ 20h
 Thời gian hoạt động 4h
 Ắc quy khô 6V - 4,5Ah
 Bóng 1 x 18W
 (Bóng đèn huỳnh quang thường 18W)
 Power AC 150V ~ 250V
 Loading time 15 ~ 20h
 Working time 4h
 Dry battery 6V - 4.5Ah
 Tube light 1 x 18W

- Khi ắc quy đầy, tự động giảm dòng nạp làm tăng tuổi thọ của ắc quy.
 - Có đèn báo 2 màu chỉ thị trạng thái ắc quy
 + Màu đỏ ắc quy yếu
 + Màu vàng ắc quy đầy

When battery is full, automatically reduces loading current to increase life of battery.
 Two - color indicator lamps show status of battery
 Red for weak battery/ Yellow for full battery

Giá/ 530.000 (VNĐ)
 Price / 25,23(USD)

■ **QUẠT ĐIỆN DÂN DỤNG**
ELECTRIC FAN (LIVING FAN)

MỘT CẢI TIẾN BIẾN ĐIỂM YẾU NHẤT (MAU HỎNG NHẤT) THÀNH KHỎE NHẤT!

😊 Chúng ta đều biết điểm hỏng đầu tiên của chiếc quạt thường là ổ trượt tay đòn tốc năng; chuyển động tại đây chậm nhưng lực tác động lại rất lớn nên thường mòn và hỏng nhanh.

LIÒA đã cải tiến - Lắp vòng bi (bạc đạn) cho vị trí này.

😊 - Hơn thế, gói đỡ Mô tơ cũng dùng vòng bi thay cho bạc đồng.

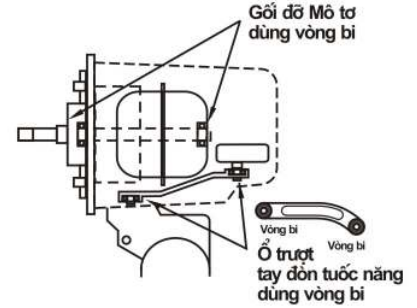

ĐẸP - NHIỀU GIÓ - ÊM - TIẾT KIỆM ĐIỆN - KHÔNG CẦN TRẠ DẦU - BỀN VĨNH CỬU!

● **QUẠT ĐỨNG**

Mã SP	Q-409KBL	Q-409KLG	Q-409KGY	Q-409KWH
	Q-409KOBL	Q-409KOLG	Q-409KOGY	Q-409KOWH
Màu	Màu xanh	Màu ghi sáng	Màu xám	Màu trắng

Model có ổ cắm đa năng mã thêm chữ O

Thông số kỹ thuật

Điện áp 220V - 240V~ 50/60Hz
 Công suất 55 W
 Trọng lượng 9 Kg
 Kích thước cao Chiều cao có thể thay đổi từ 1,28m đến 1,43m
 Mức hẹn giờ Từ 0,5h - 1h - 1,5h - 2h - 2.5h.....đến 7,5h
 Phụ kiện Có điều khiển từ xa
 Màu Có 3 màu: Ghi sáng Xanh Xám

Giá 1.455.000 (VNĐ)

Price 69.29 (USD)

Model có ổ cắm Đa năng giá + 54.000VNĐ



Model có ổ cắm đa năng mã thêm chữ O



● **QUẠT BÀN**

Mã SP	QB-409KBL	QB-409KLG	QB-409KGY	QB-409KWH
Màu	Màu xanh	Màu ghi sáng	Màu xám	Màu trắng

Thông số kỹ thuật

Điện áp 220V - 240V~ 50/60Hz
 Công suất 55 W
 Trọng lượng 5,6 Kg
 Kích thước cao 750 mm
 Mức hẹn giờ Từ 0,5h - 1h - 1,5h - 2h - 2.5h.....đến 7,5h
 Phụ kiện Có điều khiển từ xa - Đèn ngủ - 2 ổ Đa năng mở rộng
 Màu Có 3 màu: Ghi sáng Xanh Xám

Giá 950.000 (VNĐ)

Price 45.24 (USD)



● **QUẠT TREO TƯỜNG**

Mã SP	QT-409KBL	QT-409KLG	QT-409KGY	QT-409KWH
Màu	Màu xanh	Màu ghi sáng	Màu xám	Màu trắng

Thông số kỹ thuật

Điện áp 220V - 240V~ 50/60Hz
 Công suất 55 W
 Trọng lượng Kg
 Mức hẹn giờ Từ 0,5h - 1h - 1,5h - 2h - 2.5h.....đến 7,5h
 Phụ kiện Có điều khiển từ xa
 Màu Có 3 màu: Ghi sáng Xanh Xám

Giá 1.000.000 (VNĐ)

Price 47.62 (USD)



■ **QUẠT ĐIỆN CHỨC NĂNG ION ÂM**
ELECTRIC FAN WITH NEGATIVE ION FUNCTION

- **CHỨC NĂNG ION ÂM**
DIỆT VI KHUẨN LÀM SẠCH VÀ TẠO KHÔNG KHÍ TRONG LÀNH
- **CHỨC NĂNG HẸN THỜI GIAN TỚI TỪ 0,5 H TỚI 7,5 H**
- **CHỨC NĂNG GIÓ THIÊN NHIÊN**

ELECTRIC FAN WITH NEGATIVE ION FUNCTION
BACTERICIDAL, CLEAN AIR AND CREATING FRESH AIR
FUNCTION APPOINTMENT TIME FROM 0,5 HOUR TO 7,5 HOUR
NATURAL VENTILATION FUNCTION



● **QUẠT ĐỨNG CHỨC NĂNG ION ÂM** *STANDING FAN WITH NEGATIVE ION FUNCTION*

Thông số kỹ thuật	<i>Technical specification</i>												
Điện áp/ Voltage	220V - 240V~ 50/60Hz												
Công suất/ Consumption	Quạt/ fan 55 W ion 2,5 W												
Trọng lượng/ Weight	10,6 Kg												
Kích thước cao/ Height	Chiều cao có thể thay đổi từ 1,28m đến 1,43m												
Mức hẹn giờ/ Sleep time	Từ 0,5h - 1h - 1,5h - 2h - 2.5h.....đến 7,5h												
Phụ kiện/ Accessories	Có điều khiển từ xa/ Remote control												
Màu/ Color	<table border="0" style="display: inline-table;"> <tr> <td style="width: 20px; height: 10px; background-color: #d3d3d3;"></td> <td style="width: 20px; height: 10px; background-color: #000080;"></td> <td style="width: 20px; height: 10px; background-color: #808080;"></td> <td style="width: 20px; height: 10px; background-color: #ffffff;"></td> </tr> <tr> <td>Ghi sáng</td> <td>Xanh</td> <td>Xám</td> <td>Trắng</td> </tr> <tr> <td>Bright Grey</td> <td>Blue</td> <td>Grey</td> <td>White</td> </tr> </table>					Ghi sáng	Xanh	Xám	Trắng	Bright Grey	Blue	Grey	White
Ghi sáng	Xanh	Xám	Trắng										
Bright Grey	Blue	Grey	White										
Giá	1.735.000(VNĐ)												
Price	82,62 (USD)												

Mã SP/ Code	QION-409BL	QION-409LG	QION-409GY	QION-409WH
Màu/ Color	Màu xanh	Màu ghi sáng	Màu xám	Màu trắng

● **QUẠT BÀN CHỨC NĂNG ION ÂM** *TABLE FAN WITH NEGATIVE ION FUNCTION*

Thông số kỹ thuật	<i>Technical specification</i>												
Điện áp/ Voltage	220V - 240V~ 50/60Hz												
Công suất/ Consumption	Quạt/ fan 55 W ion 2,5 W												
Trọng lượng/ Weight	8,6 Kg												
Kích thước cao/ Height	75 cm												
Mức hẹn giờ/ Sleep time	Từ 0,5h - 1h - 1,5h - 2h - 2.5h.....đến 7,5h												
Phụ kiện/ Accessories	Có điều khiển từ xa - Đèn ngủ - 2 ổ Đa năng mở rộng												
Màu/ Color	<table border="0" style="display: inline-table;"> <tr> <td style="width: 20px; height: 10px; background-color: #d3d3d3;"></td> <td style="width: 20px; height: 10px; background-color: #000080;"></td> <td style="width: 20px; height: 10px; background-color: #808080;"></td> <td style="width: 20px; height: 10px; background-color: #ffffff;"></td> </tr> <tr> <td>Ghi sáng</td> <td>Xanh</td> <td>Xám</td> <td>Trắng</td> </tr> <tr> <td>Bright Grey</td> <td>Blue</td> <td>Grey</td> <td>White</td> </tr> </table>					Ghi sáng	Xanh	Xám	Trắng	Bright Grey	Blue	Grey	White
Ghi sáng	Xanh	Xám	Trắng										
Bright Grey	Blue	Grey	White										
Giá	1.092.000 (VNĐ)												
Price	52,00 (USD)												

Mã SP/Code	QBION-409BL	QBION-409LG	QBION-409GY	QBION-409WH
Màu/ Color	Màu xanh	Màu ghi sáng	Màu xám	Màu trắng



MÁY BƠM NƯỚC TÍCH ÁP ỔN ĐỊNH ÁP LỰC NEW!

WATER PUMP PRESSURE ACCUMULATION STABILIZATION



- MÔ TƠ VỎ NHÔM ĐÚC ÁP LỰC NÊN GIẢM TIẾNG ỒN VÀ MÁT, BỀN HƠN.
- BUỒNG BƠM BẰNG NHỰA POM VÀ ĐỒNG GIÚP MÁY BƠM SẠCH VÀ BỀN.
- LIOA CẢI TIẾN LẮP KHỚP MỀM - CHỐNG RUNG VÀ CÁC ĐẦU BẮT ỐNG VÀO VÀ RA BẰNG NHỰA PA ĐẶC BIỆT, CHỐNG RUNG VÀ CHỊU VA ĐẬP.
- MÁY BƠM LIOA CÓ NHIỀU ĐƯỜNG RA THUẬN TIỆN HƠN CHO VIỆC LẮP ĐẶT.

- MOTOR CASE MADE BY PRESSURE CASTING ALUMINIUM, TO REDUCE NOISE, INCREASE LIFETIME AND TO WORK IN LOW TEMPERATURE.

- CHAMBER MADE BY SPECIAL POM RESIN TO ENSURE DURATION AND KEEP THE PUMP CLEAN.

- ANTI-SHAKE AND DURABLE FLEXIBLE JOINT INVENTED BY LIOA, WITH INLET AND OUTLET PIPE MADE BY SPECIAL PA RESIN.

- LIOA PUMP WITH MANY CONVENIENT OUTLETS

MÁY BƠM NƯỚC TÍCH ÁP ỔN ĐỊNH ÁP LỰC

TIÊU CHUẨN CAO CHO NHIỀU ỨNG DỤNG KHÁC NHAU

AUTOMATIC WATER PUMP - HIGH STANDARD FOR VARIOUS APPLICATION.

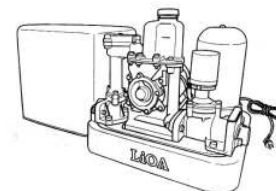

Bộ phận ổn định áp lực (Pressure Stabilized Unit)

Kiểm soát dòng chảy của nước, tránh cho công tắc áp lực Đóng/Ngắt (On/Off) liên tục khi lượng nước sử dụng thấp.

Nâng cao tuổi thọ máy bơm.

Control water flow, avoid the pressure relay keep switching ON/OFF continuously when water consumption is low, to ensure pump lifetime.

Model	Công suất(W) Consumtion(W)	Hút sâu (m) Suction lift (m)	Đẩy cao (m) Capacity (m)	Lưu lượng Max Capacity (lít/phút)	Công tắc áp lực (kg/cm ²)		Đường kính ống hút Suction pipe (mm)	Đường kính ống đẩy Discharge pipe (mm)	Giá (VND) Price
					ON	OFF			
BTA150WM	150	8	12	32	1.4	1.8	25	25	3.700.000
BTA200WM	200	8	14	41	1.6	2.2	25	25	3.900.000



Bộ nạp khí tự động (Automatic air intake)

Bộ phận này làm việc đồng thời với sự hoạt động của vòi nước để đảm bảo áp lực ổn định

This unit works simultaneously with outlet operation to ensure stable pressure.

Model	Công suất(W) Consumtion(W)	Hút sâu (m) Suction lift (m)	Đẩy cao (m) Capacity (m)	Lưu lượng Max Capacity (lít/phút)	Công tắc áp lực (kg/cm ²)		Đường kính ống hút Suction pipe (mm)	Đường kính ống đẩy Discharge pipe (mm)	Giá (VND) Price
					ON	OFF			
BTA150LI	150	8	12	31	1.4	1.8	25	25	3.700.000
BTA200LI	200	8	18	39	1.6	2.2	25	25	3.900.000
BTA300LI	300	8	20	47	2.2	2.8	25	25	4.400.000



Bộ phận ổn định áp lực (Pressure Stabilized Unit)

Kiểm soát dòng chảy của nước, tránh cho công tắc áp lực Đóng/Ngắt (On/Off) liên tục khi lượng nước sử dụng thấp.

Nâng cao tuổi thọ máy bơm.

Control water flow, avoid the pressure relay keep switching ON/OFF continuously when water consumption is low, to ensure pump lifetime.

Model	Công suất(W) Consumtion(W)	Hút sâu (m) Suction lift (m)	Đẩy cao (m) Capacity (m)	Lưu lượng Max Capacity (lít/phút)	Công tắc áp lực (kg/cm ²)		Đường kính ống hút Suction pipe (mm)	Đường kính ống đẩy Discharge pipe (mm)	Giá (VND) Price
					ON	OFF			
BTA200NG	200	8	14	41	1.6	2.2	25	25	3.900.000
BTA300NG	300	8	20	47	2.2	2.8	25	25	4.400.000

LOA TRANH

ART SPEAKERS SYSTEM

ĐƯỢC THIẾT KẾ NHƯ MỘT BỨC TRANH TREO TƯỜNG NHƯNG VẪN CHO ÂM THANH TRẦM ẦM ĐẾN NGÁC NHIÊN

LOA TR80

- Mã sản phẩm TR80
- Loa 2 đường tiếng
- Công suất 60W - 80W
- Trở kháng 8 Ohms
- Kích thước
- Trọng lượng
- Màu đen

Giá 950.000 (VND)

- Product code TR80
- 2 way speaker system
- Power 60W - 80W
- Impedance 8 Ohms
- Dimension
- Weight
- Black Color

Price 42,86 (USD)



PHÙ HỢP VỚI NHỮNG CĂN PHÒNG NHỎ SANG TRỌNG

LOA TR100

- Mã sản phẩm Tr100
- Loa 2 đường tiếng
- Công suất 60W - 80W
- Trở kháng 8 Ohms
- Kích thước
- Trọng lượng
- Màu đen

Giá 1.250.000 (VND)

- Product code TR100
- 2 way speaker system
- Power 60W - 100W
- Impedance 8 Ohms
- Dimension
- Weight
- Black Color

Price 59,52 (USD)



NHÀ HÀNG, PHÒNG HỌP LỚN, NHIỀU LOA

TỰ ĐỨNG VỚI THIẾT KẾ CHÂN HIỆN ĐẠI...



HOẶC TREO TƯỜNG LÀM LOA CHO XEM PHIM, NGHE NHẠC...



Ổ ÁP AUTOMATIC VOLTAGE STABILIZER



BIẾN ÁP & BIẾN ÁP ĐIỆN LỰC POWER TRANSFORMER



Ổ CẮM KÉO DÀI & PHỤ KIỆN ĐẦU NỐI EXTENSION SOCKET & CONNECTION ADAPTERS



THIẾT BỊ ĐIỆN XÂY DỰNG ELECTRICAL ACCESSORIES



THIẾT BỊ ĐIỆN GIA DỤNG ELECTRICAL EQUIPMENT APPLIANCE



THIẾT BỊ CHIẾU SÁNG LIGHTING SYSTEM



LiOA Electric

DÂY VÀ CÁP ĐIỆN

WIRE AND CABLE

(Các thông tin và giá hướng dẫn riêng)

